

取扱説明書

YFHⅡ121S シリーズ

YFHⅡ121S-F66i

YFHⅡ121S-FAAi

YFHⅡ121S-FADi

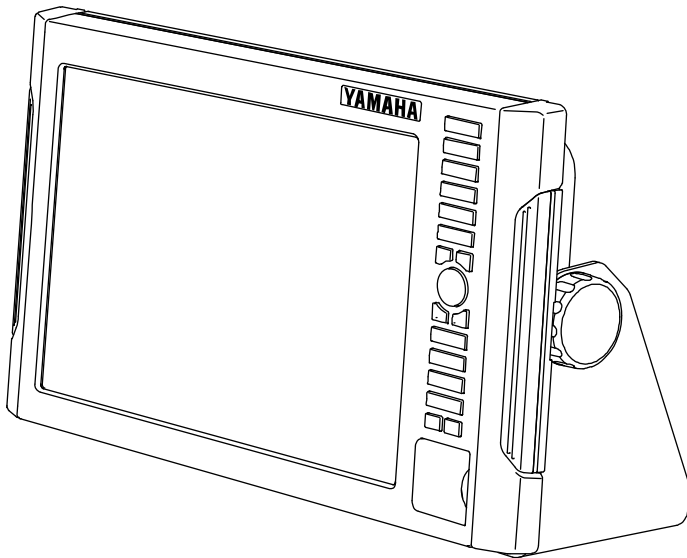

あなたの安全を守るため、操作の前にこの取扱説明書をよく読み、十分内容を理解してください。

この取扱説明書は常に機械操作に便利な所定の場所に保管し、必要なときすぐに読めるようにしてください。

YAMAHA

安全にお使いいただくために

- 本機に表示される情報は自船の位置を確認するためのものであり、海図の等深線とは異なります。
- 海底データは概略海底地形の起伏を表示するもので等深線の水深値は正確ではありません。
- 航海上の判断には海図及び水路通報を使用してください。

●表示の水深だけを頼って操船しないこと

魚群探知機に表示される水深情報はさまざまな条件により誤った数値を表示することがありますので直接航海に使用しないでください。

●GPSの精度について

一般に、GPSの好条件下での測位誤差範囲は±5m程度とされていますが、受信する衛星の位置や大気の状態により、誤差が±10～30m程度になる場合があります。

操船時には、これらの誤差を考慮した上で、十分ご注意くださいようお願いいたします。

●地図の精度について

当社GPSプロッターに内蔵している地図データは、紙海図をもとに手動で入力作業を行っています。これらの紙海図の縮尺は数万分の一程度が多いので、湿気等による紙海図の収縮や、入力作業において僅か0.5ミリ程度の入力誤差が生じても、拡大表示したGPSプロッター画面では数メートル(使用した図によってはそれ以上)の誤差となって表示される場合があります。操船時には、これらの誤差を考慮した上で、十分ご注意くださいようお願いいたします。

はじめに

このたびは当社製品をお買い上げ頂き、まことにありがとうございます。

- あなたの安全を守るため、操作の前にこの取扱説明書をよくお読みになり、十分内容を理解してください。
- この取扱説明書をお読みになった後は、紛失・損傷の起きないような場所に保管し、必要なときすぐに読めるようにしておいてください。
- あなたがこの製品を転売または譲渡する場合は、この取扱説明書を新しい所有者にお渡しください。
- この取扱説明書に書かれていない使用法、あるいは間違った使用法を行った結果招いた人身事故および物的損傷に対しては、当社は一切の製造物責任法（PL法）上の責任を負いません。

【安全上のご注意】のシンボルマークの定義について……



警告

：取扱を誤った場合、死亡、重傷又は傷害に至る可能性が想定される場合。

注意

：取扱を誤った場合、物的損害の発生が想定される場合。



：してはいけない「**禁止**」を示しています。



：必ず実行していただく「**強制**」を示しています。

本機に表示される情報は自船の位置を確認するためのものであり、海図の等深線とは異なります。海底データは、概略海底地形の起伏を表示するもので等深線の水深値は正確ではありません。航海上の判断には海図及び水路通報を使用してください。

- ・本書の内容の一部、または全部を無断で転載することはおやめください。
- ・仕様変更等により、本書の内容と一部異なる場合もありますので、あらかじめご了承ください。
- ・本書の内容についてご不明な点や誤り、記載もれなどお気づきの点がございましたら、お手数ですが当社までご連絡ください。

品番構成

品番には各機種種の画面サイズ、振動子、GPS について下記のように表示されています。

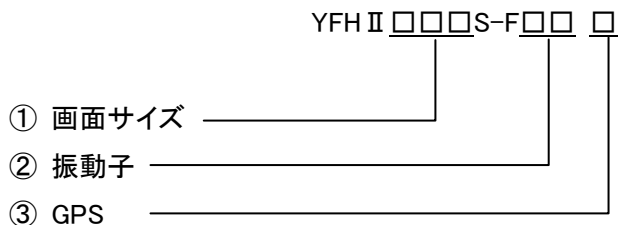

① 画面サイズ

121 : 12.1 型

② 振動子

66 : TD28G 仕様 (200kHz/600W - 50kHz/600W)

AA : TD47 仕様 (200kHz/1kW & 50kHz/1kW)

AD : TD68 仕様 (200kHz/1kW & 50kHz/2kW)

※6→600W、A→1kW、D→2kW を表しています。

③ GPS

i : 内蔵 GPS (internal)

目次

安全上のご注意（必ずお読みください）	1
1. 本体の取扱いについて	1
2. コード類の取扱いについて	2
3. 振動子および水温センサーの取扱いについて	3
4. リモコンの取扱いについて	3
5. GPS アンテナの取扱いについて	4
6. TFT 液晶パネルについて	4
7. 使用上のごお願い	4
各部の名称	6
1. 前面パネル	6
2. 背面	7
3. リモコン（オプション）	8
画面の見方	10
New pec カード(NPC)について	11
メニューの使い方	12

基本操作

電源を入れる／切るには	14
初めて電源を入れたときには（振動子取付け場所を設定する）	15
画面を切り替えるには	16
メニュー背景色の変更	17
画面の輝度を調節するには	17
デモ画面を表示するには	18
地図 2 画面表示を設定するには	19
電圧補正の設定	20
NMEA0183 入出力の設定	20
コマンドリンクメーターに対応させるには	20
ユーザーキーの使い方	21
ユーザーキーに好みの機能を登録するには	21
マイメニューの使い方	22
マイメニューに好みの機能を登録するには	22
マイメニューに登録されている項目の順番をかえるには	23
USB メモリに画像を保存するには	24
メモリーを初期化するには	25

プロッターの操作

カーソルの使い方	28
画面を移動するには	29
画面を詳細（拡大）／広域（縮小）するには	30

表示方向を選択するには	31
レンジ切替を設定しておくには	32
USB メモリの使い方	33
イベントマークを入力するには	37
イベントマークの位置に常時水深を表示させるには (スポットサウンディング機能)	39
イベントマークを消去するには	39
イベントマークを編集するには	42
かんたんマーク編集機能を使用するには	44
数値 (緯度経度) でのマーク入力を使用するには	45
航跡を表示 (記録) させるには	46
水温や水深の変化で航跡色を変更するには	47
航跡の太さを変えるには	50
航跡を記憶させずに表示させるには	50
航跡の矢印表示をするには	51
航跡を消去するには	51
レーダーの情報をプロッターに表示させるには	54
目的地マークを記入 (表示) するには	56
目的地マークを消去するには	57
目的地マークを編集するには	60
目的地航法を設定するには	62
設定した目的地航法を解除するには	63
ラインを作成するには	64
緯度経度を入力してラインを作図するには	65
ラインを消去するには	65
ルートを登録 (消去) するには	67
登録したルートを呼び出すには (ルート航法の開始)	68
目的地を進める / 目的地に戻すには	69
等深線を表示するには	70
地名・名称・漁礁・灯台等を表示するには	71
緯度・経度線を表示するには	73
到着 / 離脱 / コースずれアラームを鳴らすには	73
進路ベクトルおよび自船マークの色について	74
針路ベクトルを設定するには	75
各種情報の表示精度を設定するには	76
情報文字の大きさ、色などを変更するには	76
現在時刻の秒表示を設定するには	77
目的地までの到着時刻を表示するには	77
自船位置をロラン C 時間差で表示するには	78
スムージングを設定するには	79
SBAS の設定を行うには	80
GPS の情報画面を表示するには	81
魚探キーをプロッターキーに割り当てるには	82
潮汐グラフを表示するには	83
潮汐インジケーターを表示するには	84

インパネを表示するには	86
積算時間を設定するには	87
地図方位を表示させるには	88
アナログ時計を表示するには	89
アナログ時計のアラームを設定するには	89
海の駅の情報を表示するには	90
海の駅を検索するには	90
オーシャングラフィックモードを表示するには	91
フロントワイド機能を設定するには	92
AIS ターゲット表示機能を設定するには	92
Wi-Fi 接続を行うには	94
Wi-Fi のパスワードを設定するには	97
デブスマッピング [®] 機能とは	98
デブスマッピング [®] を利用するには	99
デブスマッピング [®] 作成の手順(かんたん設定の場合)	100
深度情報を記録するには(かんたん設定の場合)	101
デブスマッピング [®] の等深線に水深値を表示させるには(かんたん設定の場合)	102
デブスマッピング [®] のデータを消去するには(かんたん設定の場合)	103
デブスマッピング [®] のデータを USB メモリに保存するには	104
USB メモリからデブスマッピング [®] のデータを読み込むには	105
深度情報を記録するには(詳細設定の場合)	106
収集済み等深線の表現方法を調整するには(詳細設定の場合)	108
デブスマッピング [®] の航跡表示を変更するには(詳細設定の場合)	108
収集済みのデータを消去するには(詳細設定の場合)	109
プロッターメニューの一覧と設定の意味	110

魚探の操作

魚探画面の見方	122
深度(表示範囲)を設定するには	123
感度を調節するには	124
シフト(表示範囲移動)するには	126
拡大画面の表示と設定	127
拡大位置を移動するには	128
水温アラームの設定	129
フィッシュアラームの設定	129
水深アラームの設定	130
水温補正の設定	130
表示する周波数の切り替え	131
送りスピードの設定	131
魚探の自動設定	132
魚探の自動設定詳細	132
A モードの設定	133
深度文字の設定	133

背景色の設定	134
色配列の設定	134
色消しの設定	135
強レベルの設定	135
クラッターの設定	135
水深表示の単位設定	136
スケールラインの設定	136
スーパーレンジの設定	136
水温グラフの設定	137
魚探自動最大深度の設定	137
クリーンエコーの設定	137
STC の設定	138
発振出力の設定	138
パルス幅の設定	139
感度モードの設定	140
魚探カーソル機能の使い方	140
魚探距離スケールを表示させるには	141
探知範囲表示の設定を行うには	141
おさかなマークを表示するには	142
魚探停止機能を設定するには	145
底質判別機能を設定するには	145
振動子の取付場所を設定するには	146
その他の魚探補正を行うには	147
魚探メニューの一覧と設定の意味	148

参考資料

本体寸法図	152
本体接続図	154
コネクタ結線図	155
外部入出力コネクタの接続について	156
NMEA0183 出力センテンスについて	156
本体の取付け方法	158
インダッシュで取付ける方法	159
振動子の取付け方法	161
1. 船底接着取付け	162
2. 船底貫通（スルーハル）取付け（600W 仕様のみ）	162
3. インナーハル取付け	163
4. イケス内取付け	164
5. トランサム取付け（TD25）	164
6. G スカッパー取付け（TD28G）	165
水温センサーの取付け方法	166
GPS アンテナの取付け方法	167
標準構成品	168











オプション部品	169
魚群探知機の知識	172
故障とお思いになる前に	174
仕様一覧表	177
アフターサービスについて	180

安全上のご注意（必ずお読みください）

「安全上のご注意」では、本機をご使用になる人や他の人々への危害、財産への損害を未然に防止するために重要な注意事項を説明しています。

1. 本体の取扱いについて

⚠ 警告

-  ● 本体内部には高電圧が使用されている。
保守作業者以外は分解・改造をしないこと。
これを守らないと感電死を負う事故となります。
※修理は当社サービスまたは販売店に依頼してください。
-  ● 簡易的な取り付けはしない。
ケガなど事故の原因となります。
-  ● 本機に表示される情報は、直接航海に使用しない。
海難事故の原因となります。
※航海上の判断には、必ず正規の海図を使用してください。
-  ● 表示の水深だけを頼って操船しない。
魚群探知機に表示される水深表示はさまざまな条件により誤った数値を表示することがありますので、直接航海に使用しないでください。
-  ● 操船中は本体の操作をしない。
海難事故の原因となります。
※操作をする場合は、周囲の安全を充分確認した上で行ってください。
-  ● 引火性ガスなどの発生場所では電源を入れない。
発火の原因となります。
-  ● 指定の電源以外は使用しない。
発熱や発火の原因となります。
-  ● 分解・改造は絶対にしない。
火災や感電、ケガの原因となります。
-  ● 濡れた手で操作しない。
感電や故障の原因となります。
-  ● 故障や発煙、発火のときは電源コードを外す。
そのまま使用すると火災や感電の原因となります。
必ず、お買上先または当社お客様相談窓口へ連絡してください。
-  ● 雨や水しぶきが直接かかる場所へ設置しない。また、水洗いはしない。
特に本体背面 DVI コネクタ部につきましては、防水構造となっておりますので、未使用時には蓋を外さない。
故障の原因となります。



- 高温になる場所へ設置しない。
内部温度の上昇による発火やケガ、感電の原因となります。

注意



- アース（接地）は確実に取ること。
接地が悪いと他の機器から干渉を受けたり、他の機器に干渉を与えたりします。



- 直射日光を避ける。
液晶が見えづらくなったり、発熱の原因となります。



- 長期間使用しない場合は電源コードを本体から抜く、配電盤のブレーカーを切る等を行ってください。
本機は電源 OFF 時も待機電力を消費していますので、バッテリー上がりを起こす可能性があります。

2. コード類の取扱いについて

警告



- 電源コードおよびヒューズは指定のものを使うこと。
発熱や発火の原因となります。



- 電源コードのプラグを抜いたまま放置しない。
プラグが濡れるとショートして、発熱や発火の原因となります。



- コード類は、操船の妨げにならないように配線する。
足や操船装置にからむと、事故の原因となります。
※コード類の上に重い物をのせたり、無理に曲げたりしないでください。



- コード類は分解・改造をしない。
発熱や発火、感電の原因となります。



- 傷んだコード類は使用しない。
火災や感電の原因となります。







- プラグはコードを引っ張って抜かない。
コードが損傷して火災や感電の原因となります。
※抜くときはプラグ本体を持って行ってください。



- 本体取付け時等、ケーブルを挟まない。
コード類が傷み、発熱や発火、感電、故障の原因となります。

3. 振動子および水温センサーの取扱いについて

警告

-  ●海上での作業は非常に不安定で危険。
振動子および水温センサーの取付け・保守は、陸上で船体を固定、または岸壁やマリーナで停泊中に行ってください。
-  ●船底接着取付けは、船内換気を充分に行う。
溶剤などの揮発性ガスにより、中毒を起こす原因となります。
-  ●船底貫通（スルーホール）取付けは、防水処理を充分に行う。
不十分だと、浸水して海難事故の原因となります。
※アルミ船への船底貫通取付けは絶対にお止めください。（電食の恐れがあります）
-  ●電動工具による作業は、濡れた手で行わない。
感電の原因となります。
-  ●電源を入れたまま振動子コードのプラグを抜き差ししない。
感電の原因となります。

4. リモコンの取扱いについて

警告

-  ●液漏れした電池は使用しない。（赤外線リモコン使用時）
電池内部の液が人体に付着すると、傷害をおこす恐れがあります。
※液が付着した場合は、すぐにきれいな水で洗い流してください。

注意

-  ●使用しないときは、振動などで落下しない場所へ設置する。
ケガなど事故の原因となります。

5. GPS アンテナの取扱いについて

警告

- 海上での作業はしない。
GPS アンテナの取付け・保守は、陸上で船体を固定して行ってください。
これを守らないと死や身体に重大な損傷を招く恐れがあります。
- 簡易的な取付けはしない。
ケガなど事故の原因となる。

注意

- GPS アンテナは、GPS 衛星からの電波を受信しやすい船上の最も高い位置に設置する。
アンテナ周囲上空に障害物があると、電波を受信しにくくなるため、測位に時間がかかったり測位の精度が悪くなることがあります。

6. TFT 液晶パネルについて

- TFT 液晶パネルは、非常に精密度の高い技術で作られており 99.99%以上が有効画素ですが、0.01%以下の画素欠けや常時点灯する画素が存在します。
これは故障ではありませんので、あらかじめご了承ください。

7. 使用上のお願い

エンジン始動時は、電源を切る!

エンジン始動時はバッテリー電圧が変動し、本機に悪影響を与える場合があります。
エンジンの始動は本体の電源を切った状態で行ってください。

電源 11V~35V!

本体の電源電圧は DC 11V~35V の範囲でご使用ください。

有機溶剤の使用禁止!

本体の大部分はプラスチックでできていますので、シンナーやアルコール等の有機溶剤で拭かないでください。汚れのひどいときは、柔らかい布に中性洗剤を含ませ、よく絞ってから拭いてください。
潤滑剤や防錆剤を塗布しないでください。ケースやパッキンを傷め、故障の原因となります。

重要なデータはメモまたはバックアップをとる!

本機はデータを永久に保存する装置ではありません。重要なデータは、ノートなどにメモしておくか、または USB メモリ(→34 ページ)に定期的にバックアップを取っておいてください。

本体の取付場所に注意!

GPS アンテナ内蔵仕様は、GPS 衛星からの電波を正常に受信できるように、次の場所を選んで取付けてください。

正常に受信できないと測位ができなかったり、位置の精度が悪くなります。

- ・他の機器（無線機、魚探、レーダーなど）からなるべく離れたところ。
- ・回転窓やワイパーなどのモーターを用いた機器からなるべく離れたところ。
- ・エンジンからなるべく離れたところ。
- ・周囲上空に障害物がないところ。
- ・金属類や木材が本機の上方向にあると、受信しにくくなります。

※外部 GPS 受信機についても同様の点に注意し、取付けを行ってください。

※本体はなるべく垂直に近い状態で使用してください。25° 以上倒すと電波を受信しにくくなります。

1. 前面パネル

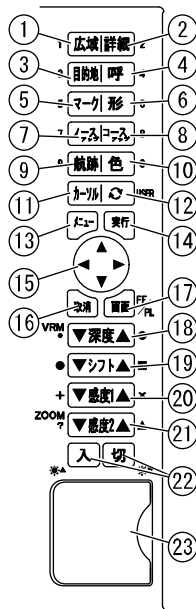

- ① 広域 (縮小) (→30 ページ)
地図画面を広域 (縮小) 表示します。
- ② 詳細 (拡大) (→30 ページ)
地図画面を詳細 (拡大) 表示します。
- ③ 目的地記憶 (→56 ページ)
目的地を記憶します。
- ④ 目的地呼出 (→62 ページ)
目的地を呼出します。
- ⑤ イベントマーク (→37 ページ)
画面の上にイベントマークを記入します。
- ⑥ イベント形 (→37 ページ)
イベントマークの形を選択します。
- ⑦ ノースアップ (→31 ページ)
画面の真上が「北」になります。
- ⑧ コースアップ (→31 ページ)
画面の真上が「進行方向」になります。
- ⑨ 航跡 ON/OFF (→46 ページ)
航跡の表示/非表示を切り替えます。
- ⑩ 航跡色 (→46 ページ)
航跡表示の色を選択します。
- ⑪ カーソル ON/OFF (→28 ページ)
カーソルの表示/非表示を切り替えます。
- ⑫ レンジ切替 (→32 ページ)
メニューで設定したレンジを交互に切り替えます。
・ユーザーキー (→21 ページ)
・マイメニュー (→22 ページ)
・画像保存 (→24 ページ)
- ⑬ メニュー (→12 ページ)
メニューを表示します。
- ⑭ 実行
選択した項目を決定するときに使用します。
- ⑮ 方向キー
・地図とカーソルを移動します。
・メニュー項目の選択にも使用します。
- ⑯ 取消
項目の削除かキャンセルに使用します。
- ⑰ 画面 (→16 ページ)
魚探画面・プロッター画面を切り替え表示します。
- ⑱ 深度 (→123 ページ)
深度表示範囲を設定します。
* 距離マーカークの大きさを設定する (→82 ページ)
- ⑲ シフト (→126 ページ)
深度表示範囲を移動します。
* 指定のイベントマークを入力 (→82 ページ)
- ⑳ 感度 1 (→124, 125 ページ)
1 周波/2 周波併画のと右画面の感度を設定します。
* 指定のイベントマークを入力 (→82 ページ)
- ㉑ 感度 2 (→125 ページ)
・2 周波併画の左画面の感度を設定します。
* 指定のイベントマークを入力 (→82 ページ)
・拡大 (→127, 128 ページ)
拡大位置を海面方向、海底方向に移動させます。(手動拡大設定時)
- ㉒ 電源
・電源を入れる/切る (→14 ページ)
・輝度を調節します。(→17 ページ)
- ㉓ カードスロット
USB メモリにデータを保存するときに使用します。(USB メモリ以外の USB 機器には対応していません。)
* SD カードスロットは new pec (オプション) で使用します。

2.背面

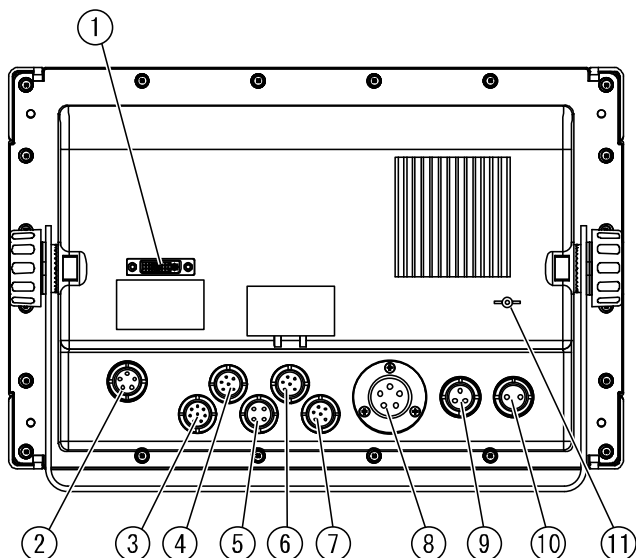

- ① DVI 映像出力
- ② モニター電源出力 (5P)
- ③ 水温センサー (TEMP、8P)
(水温センサーはオプション)
- ④ 外部入出力 (NMEA1、6P)
- ⑤ リモコン (4P)
(リモコンはオプション)
- ⑥ 外部入出力 (NMEA2、6P)
- ⑦ GPS アンテナへ (GPS、6P)
- ⑧ 振動子 (5P) :YFHⅡ121S-FAAi
YFHⅡ121S-FADi
- ⑨ 振動子 (小型 3P) :YFHⅡ121S-F66i
- ⑩ DC 電源 (2P)
- ⑪ アース端子

3.リモコン (オプション)

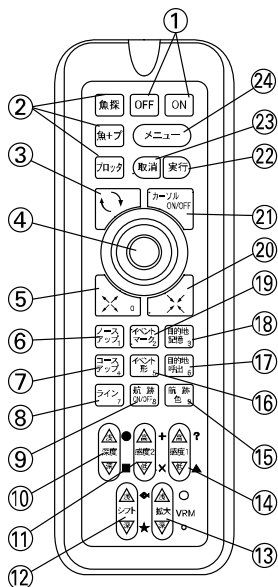

- ①電源
 ・長押しで電源の ON/OFF ができます。
 (→14 ページ)
 ・短押しで画面の明るさの変更ができます。
 (→17 ページ)
- ②モード切替 (→16 ページ)
 魚探画面・プロッター画面を切り替え表示
 します。
- ③レンジ切替 (→32 ページ)
 メニューで設定したレンジを交互に切り
 替えます。
- ④方向キー
 ・地図とカーソルを移動します。
 ・メニュー項目の選択にも使用します。
- ⑤詳細 (拡大) (→30 ページ)
 地図画面を詳細 (拡大) 表示します。
- ⑥ノースアップ (→31 ページ)
 画面の真上が「北」になります。
- ⑦コースアップ (→31 ページ)
 画面の真上が「進行方向」になります。
- ⑧ライン (→64 ページ)
 地図上に線を記入します。
- ⑨航跡 ON/OFF (→46 ページ)
 航跡の表示/非表示を切り替えます。
- ⑩深度 (→123 ページ)
 深度表示範囲を設定します。
 * 指定のイベントマークを入力
 (→82 ページ)
- ⑪感度 2 (→125 ページ)
 2 周波併画の左画面の感度を設定します。
 * 指定のイベントマークを入力
 (→82 ページ)
- ⑫シフト (→126 ページ)
 深度表示範囲を移動します。
 * 指定のイベントマークを入力
 (→82 ページ)
- ⑬拡大 (→127, 128 ページ)
 拡大位置を海面方向、海底方向に移動させま
 す。(手動拡大設定時)
 * 距離マーカーの大きさを設定する
 (→82 ページ)
- ⑭感度 1 (→124, 125 ページ)
 1 周波/2 周波併画のとき右画面の感度を
 設定します。
 * 指定のイベントマークを入力
 (→82 ページ)
- ⑮航跡色 (→46 ページ)
 航跡表示の色を選択します。
- ⑯イベント形 (→37 ページ)
 イベントマークの形を選択します。
- ⑰目的地呼出 (→62 ページ)
 目的地を呼出します。
- ⑱目的地記憶 (→56 ページ)
 目的地を記憶します。
- ⑲イベントマーク (→37 ページ)
 画面上にイベントマークを記入します。
- ⑳広域 (縮小) (→30 ページ)
 地図画面を広域 (縮小) 表示します。
- ㉑カーソル ON/OFF (→28 ページ)
 カーソルの表示/非表示を切り替えます。
- ㉒実行
 選択した項目を決定するときに使用します。
- ㉓取消
 項目の削除がキャンセルに使用します。
- ㉔メニュー (→12 ページ)
 メニューを表示します。

リモコンの取扱いについて (リモコンはオプションです。)

警告

- 液漏れした電池は使用しない。(赤外線リモコン使用時)
電池内部の液が人体に付着すると、傷害をおこす恐れがあります。
※液が付着した場合は、すぐにきれいな水で洗い流してください。
- 使用しないときは、振動などで落下しない場所へ設置する。
ケガなど事故の原因となります。

- ・操作する場合は、リモコン上部を本体のリモコン受光部へ向けてキーを押してください。
- ・赤外線リモコンの場合、単3形乾電池が2個必要です。

電池の入れ方

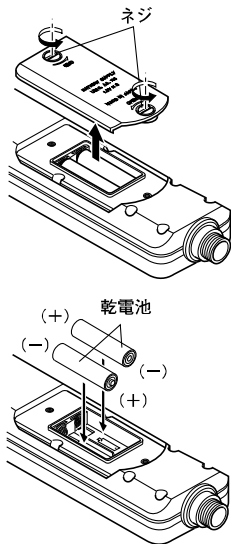

- 1 ネジ (2ヶ所) をゆるめ裏ぶたをはずします。
- 2 乾電池の+と-の向きを正しく入れます。
※ネジは強く締めないでください。

【乾電池について】

乾電池の使い方を誤ると、液もれや破裂のおそれがあります。次のことは必ずお守りください。

- ・+と-の向きを正しく入れてください。
- ・新しい乾電池と使用した乾電池、または種類の違う乾電池を混ぜて使用しないでください。
- ・乾電池は充電できません。
- ・長い間リモコンを使わないときは、乾電池を取り出しておいてください。
- ・液もれが起こったときは、ケースについた液をよくふき取ってから新しい乾電池を入れてください。

【リモコンについて】

- ・リモコン受光部に直射日光などの強い光が当たると、リモコン操作ができない場合があります。
- ・リモコン受光部と間に障害物があると、リモコン操作ができない場合があります。
- ・落としたり、直射日光のあたる所に放置すると故障の原因となります。

画面の見方

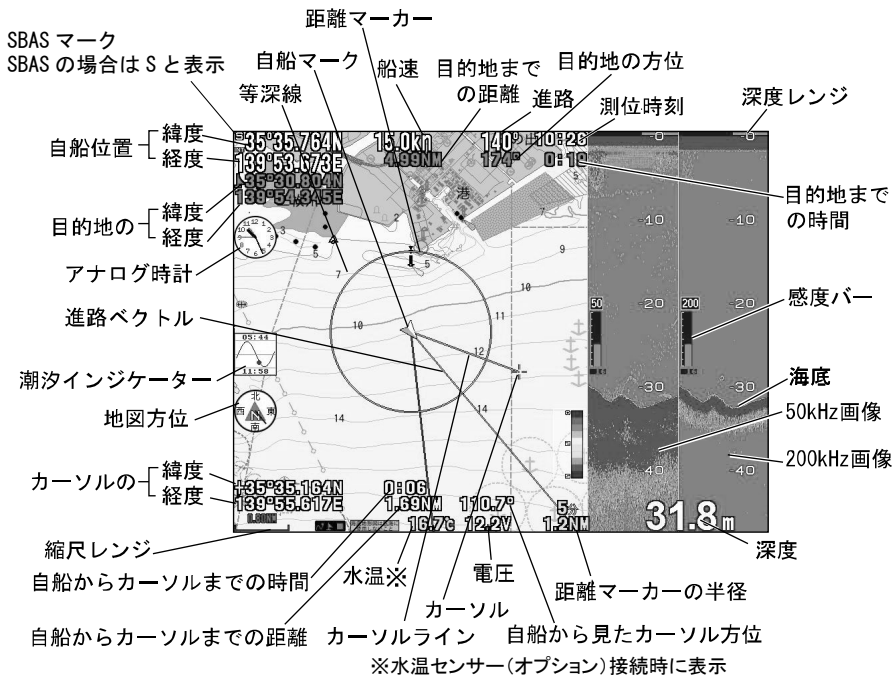

※測位に内蔵 GPS が使用されると「INT」、外部 GPS が使用されると「EXT」が表示されます。

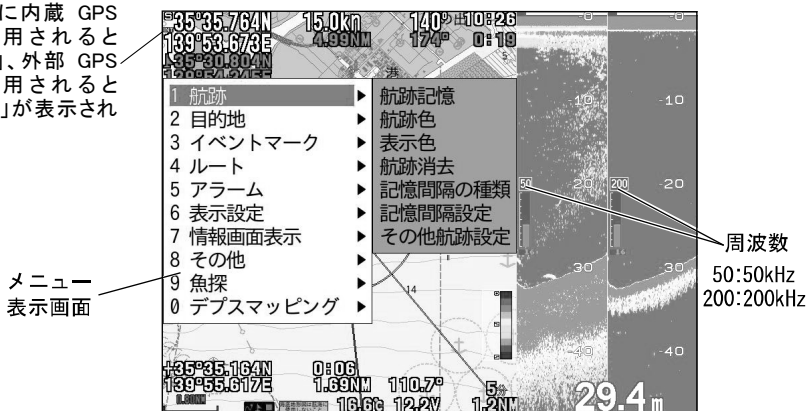

メモ) 緯度経度の小数点以下の単位は [分] です。

単位が [秒] の緯度経度を [分] に直すには、[秒] を 60 で割ってください。

<例> 10" [秒] → 0.167' [分]

30" [秒] → 0.500' [分]

尚、1 分は約 1.85km に相当し、1 秒は 30m に相当します。

new pec カード(NPC)について

new pec カード（オプション）を挿入して電源を入れると、new pec が表示されるようになっております。

new pec カードを取り出すとオリジナル詳細地図が表示されます。

オリジナル詳細地図を表示する場合には一旦電源を切り、new pec カードを取り外してください。

new pec カードの取り付け

カードスロットカバー

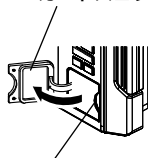

窪みから手前に引き出します



new pec カードが入った状態で、一度押し込むと new pec カードが出てきます



カードスロットカバーをしっかりと取り付けます

メモ) 電源が入っている時に new pec カードを抜かないでください。

1 本体右下のカードスロットカバーを引き出します。

2 電源が切れた状態で new pec カードをカードスロットに挿入します。

3 本体右下のカードスロットカバーをしっかりと取り付けます。

※機器内部に水が浸入し故障の原因となりますのでカバーはしっかりと閉めてください。

【new pec カード使用時のご注意】

- ・本 new pec は日本水路協会から発行されるチャートとは一部表現が異なります。
- ・紙海図の代替としてのご利用はできません。
- ・海底データは、概略海底地形図の起伏を表示するもので等深線の水深値は正確ではありません。航海上の判断には海図及び水路情報を使用してください。
- ・new pec カード使用時は下記の設定ができません。
 - ① 陸地、海、等深線等の色の設定ができません。
 - ② 等深線の表示 / 非表示設定ができません。
 - ③ その他表示物の表示 / 非表示設定ができません。
 - ④ 地名の表示 / 非表示設定ができません。
 - ⑤ 地図の2画面表示ができません。
 - ⑥ オーシャングラフィックモードを利用できません。
 - ⑦ 海の駅の情報は利用できません。
 - ⑧ 地図の補正機能は利用できません。
 - ⑨ 灯台の点滅機能は利用できません。

メニューの使い方

メニューの使い方

画面上のメニュー項目を、〔メニュー〕キー／〔方向〕キー／〔実行〕キー／〔取消〕キーを使って選択し、本機の設定情報を変更することができます。

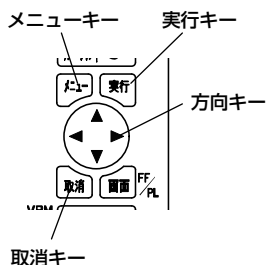

- 〔メニュー〕キーを押します。
- 〔方向〕キーの▲ ▼ (上・下) で、希望の項目を選択します。
希望の項目の数字を入力することにより選択することもできます。
- 〔方向〕キーの▶ (右) で次の画面を表示させ、希望の項目を選択します。
前の画面に戻るときは〔メニュー〕キーを押します。
- 設定項目が表示されるまで、手順2と手順3を必要なだけ繰り返します。
- 「数値入力」や「項目選択」を行い、設定を変更します。

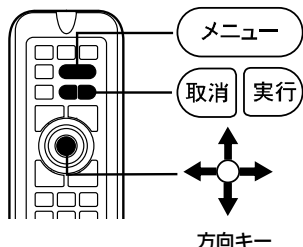

※メニューの背景色を変更することができます。(→ 17ページ)

<数値入力>

〔方向〕キーの右または〔実行〕キーで次項目へ。

〔方向〕キーの上下で選択

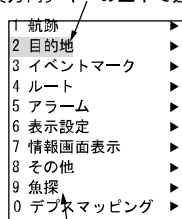

〔方向〕キーの上下で選択

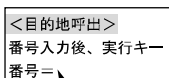
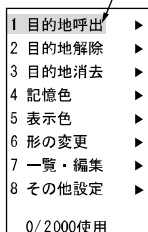

〔数字〕キーで入力
入力後、〔実行〕キーを押す

〔メニュー〕キーで戻ります。

〔メニュー〕キーを押してメニューを表示

<項目選択>

〔方向〕キーの右または〔実行〕キーで次項目へ。

〔方向〕キーの上下で選択

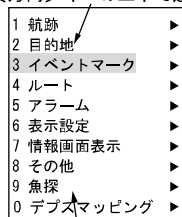

〔方向〕キーの上下で選択

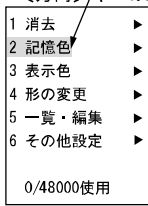

※リモコンの場合は〔方向〕キー
を押すだけでも可。

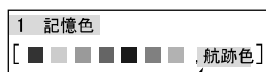

〔方向〕キーの左右で選択
選択した時点で変更されます。

〔メニュー〕キーで戻ります。

〔メニュー〕キーを押してメニューを表示

基本操作

電源を入れる／切るには	14
初めて電源を入れたときには（振動子取付け場所を設定する）	15
画面を切り替えるには	16
メニュー背景色の変更	17
画面の輝度を調節するには	17
デモ画面を表示するには	18
地図 2 画面表示を設定するには	19
電圧補正の設定	20
NMEA0183 入出力の設定	20
コマンドリンクメーターに対応させるには	20
ユーザーキーの使い方	21
ユーザーキーに好みの機能を登録するには	21
マイメニューの使い方	22
マイメニューに好みの機能を登録するには	22
マイメニューに登録されている項目の順番をかえるには	23
USB メモリに画像を保存するには	24
メモリーを初期化するには	25

電源を入れる／切るには

電源の ON / OFF

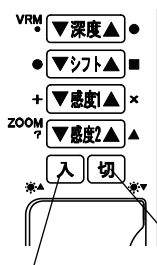

電源〔入〕キー 電源〔切〕キー

1 〔入〕キーを押すと、起動音が鳴って電源が入ります。
その後、注意事項表示画面になり地図の画面が表示されたら起動完了です。

2 〔切〕キーを2秒以上押し続けると電源が切れます。

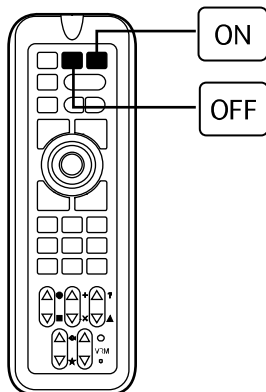

《リモコンの場合》(オプション)

1 〔ON〕キーを長押しすると、起動音が鳴って電源が入ります。
その後、注意事項表示画面になり地図の画面が表示されたら起動完了です。

2 〔OFF〕キーを長押しすると、電源が切れます。

メモ 1) 装備後初めて電源を入れたときは、衛星データ取り込みのため正しい位置を表示するまでに5~30分程度かかる場合があります。

メモ 2) エンジン始動時はバッテリー電圧が変動し、本体に悪影響を与える場合があります。エンジンの始動は、本体の電源を切った状態で行ってください。

初めて電源を入れたときには (振動子取付け場所を設定する)

初めて電源を入れた際に下記のような画面が表示されます。

振動子を取付けた場所に応じて

- ・ 船底の内側に取り付ける。(船底接着やインナーハルキットを使用する場合など)
- ・ 直接水中に入れる。(船底貫通取付、舷側取付、トランサム取付など)

のいずれかを選択してください。

振動子の取付場所を設定してください。

▲または▼で設定を変更します。

設定後[メニュー]を押してください。

設定されていません。

船底の内側に取付ける。

(船底接着やインナーハルキットを使用する場合など)

直接水中に入れる。

(船底貫通取付、舷側取付、トランサム取付など)

※船底の内側に取付けた場合で、深度計の数字が出にくい場合は

メニュー → 9.魚探 → 8.その他 → 3.特殊設定 →

8.振動子取付場所で船底内側(判定値低)を選択してください。

また、後から振動子の取付場所を変更する場合も

このメニューで設定を変更することができます。

なお、メニューからも設定を変更することができます。(『振動子の取付場所を設定するには』 →146 ページ参照)

画面を切り替えるには

画面の切り替え



- 1 [画面] キーを押す毎に、「魚探画面」、「プロッター画面&魚探画面」、「プロッター画面」が切り替わります。

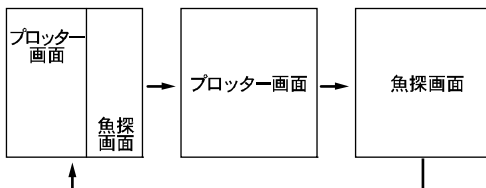

【画面分割の割合変更について】

「プロッター画面&魚探画面」表示中に、表示の割合を変更することができます。

〔画面〕キーを長押しして、「画面分割変更」と表示されたら、〔方向〕キーの◀ ▶で分割サイズを変更します。

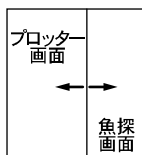

《リモコンの場合》(オプション)

- 1 [魚探]、[魚+プ]、[プロッタ] キーのそれぞれを押して切り替えます。

- [魚探] : 魚探画面が表示されます。
- [魚+プ] : 画面左側にプロッター画面、右側に魚探画面が表示されます。
- [プロッタ] : プロッター画面が表示されます。

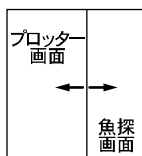
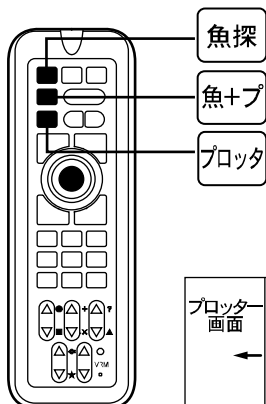

【画面分割の割合変更について】

プロッター&魚探画面表示中に〔魚探〕キー、〔プロッタ〕キーを長押しすると、画面分割の割合を変えることができます。

メニュー背景色の変更

メニューの背景色を変更することができます。

- 1 メニューから「8. その他」→「8. 初期化」→「7. 特殊メニュー2」→「2. メニュー背景色」を選択します。
- 2 “黒”または“白”のいずれかを選択します。

画面の輝度を調節するには

輝度の調整

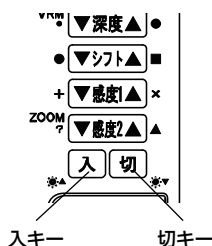

- 1 [入] キーを短押し：画面が明るくなります。
[切] キーを短押し：画面が暗くなります。
- 2 メッセージは、[入][切] キー以外を押すか、4 秒以上放置すると消えます。

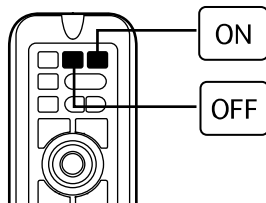

《リモコンの場合》(オプション)

- 1 [ON] キーを短押し：画面が明るくなります。
[OFF] キーを短押し：画面が暗くなります。

※メニューの操作は「メニューの使い方」(→12 ページ)を参照してください。

デモ画面を表示するには

デモ画面の表示

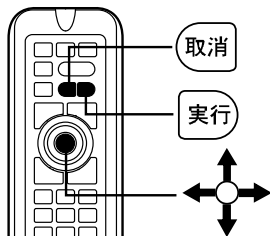
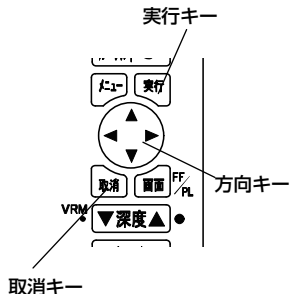

本機にはデモ機能がついています。
GPS や振動子を接続しなくても、操作の練習等を行うことができます。

1 メニューから「8. その他」→「8. 初期化」→「5. デモ画面」を選択します。

〔方向〕キーで項目を選択し、〔実行〕キーを押します。

OFF : デモ画面を OFF にします。

自船固定 : 自船位置が固定されたデモ画面が表示されます。

自船移動 : 自船位置が移動するデモ画面が表示されます。

回転のみ : 自船が回転だけするデモ画面が表示されます。

一定方向 : 自船位置が一定方向に進むデモ画面が表示されます。

※デモの時間はメニューから「8. その他」→「8. 初期化」→「7. 特殊メニュー2」→「3. デモの時間設定」で設定できます。

※デモ表示の場合、画面に「デモ」と表示されます。

※通常画面に戻るときは「OFF」を選択し、〔実行〕キーを押してください。

※デモ表示を開始する際にカーソルを出しておく、その位置に自船が表示されます。

メモ) デモ画面は操作の練習や展示のための機能です。

デモ画面で表示される情報は、実際の情報ではありません。

地図 2 画面表示を設定するには

※オリジナル詳細地図使用時

地図 2 画面表示

[OFF]

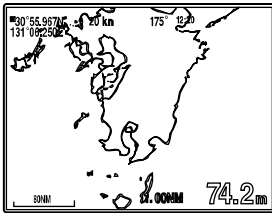

[左右]

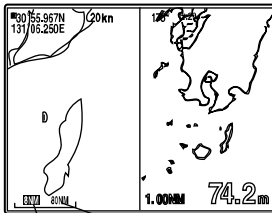

地図左用縮尺レンジ 地図右用縮尺レンジ

[上下]

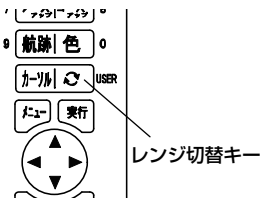
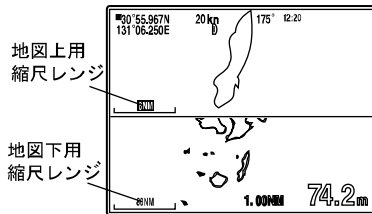

異なる縮尺の地図を 2 画面表示させることができます。

1 メニューから「6. 表示設定」→「1. 地図表示設定」→「9. 地図 2 画面表示」を選択します。

2 [方向] キーで「9. 地図 2 画面表示」の項目を選択します。
OFF：地図表示が 1 画面になります。
左右：左右分割で 2 画面になります。
上下：上下分割で 2 画面になります。

地図 2 画面表示の場合、[⌂] キーで拡大、縮小の操作を行える画面を切り替えることができます。但し、[⌂] キーがユーザーキー、マイメニューあるいは画像保存に設定されている場合は、[⌂] キーの長押しで、拡大、縮小の操作を行える画面を切り替えます。操作できる画面のレンジが四角の枠で表示されます。

- ※左右表示の場合の右画面（上下表示の場合は下画面）は、地図の拡大、縮小のみ行えます。
- ※地図の移動やカーソル表示、マークの入力等を行えません。
- ※インパネ表示、オーシャングラフィックモード、魚探画面の時は設定できなくなります。

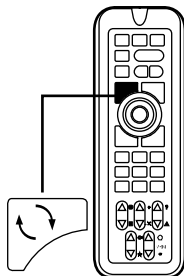

※メニューの操作は「メニューの使い方」(→12 ページ)を参照してください。

電圧補正の設定

電圧表示が実際の電圧よりいつも一定値だけ異なる場合は、電圧の誤差を補正します。

電圧補正

- 1 通常メニューから「8. その他」→「6. 補正」→「4(5). 電圧補正」を選択します。
- 2 「電圧補正」を設定します。

NMEA0183 入出力の設定

NMEA0183 出力の ON/OFF

- 1 通常メニューから「8. その他」→「7. 外部端子」→「3. 外部端子 1 (NMEA1) 出力」または「4. 外部端子 2 (NMEA2) 出力」を選択し設定します。
ON : 出力します。
OFF : 出力しません。

NMEA0183 出力の出力間隔の設定

- 1 通常メニューから「8. その他」→「7. 外部端子」→「1. 出力間隔設定 1」または「2. 出力間隔設定 2」を設定します。
- 2 出力間隔設定画面を表示して各データの出力間隔を設定します。
※送信するデータが多い場合には、指定した秒数で出力できない場合があります。
※NMEA0183 出力センテンスについては 156 ページを参照してください。

外部端子(NMEA0183)、GPS 端子のボーレートの設定

外部端子のボーレートの設定ができます。

- 1 通常メニューから「8. その他」→「7. 外部端子」→「5. 外部端子 1(NMEA1) の bps」または「6. 外部端子 2(NMEA2)の bps」または「7. GPS 端子の bps」を設定します。(4800・9600・38400)

※GP-16H、GP-16HD を接続する場合は 4800 に設定してください。

※GP-17H、GP-17HD を接続する場合は 9600 に設定してください。

※AIS 受信機を接続する場合は 38400 に設定してください。

※設定変更後、再起動してください。

コマンドリンクメーターに対応させるには

船速、時刻、水深、水温の情報をコマンドリンクメーターに NMEA0183 で出力することができます。この場合、オプションのコマンドリンク接続ケーブル (YCL01) が必要です。また、コマンドリンク+オートパイロットの場合は、YCL01 の他にオプションの中継ボックス XB-200H とオプションの中継ケーブル XC-106H または XC-106HL が必要です。

ユーザーキーの使い方

頻繁に操作する機能をユーザーキー〔i〕に割り当てることができます。
メニュー画面で設定しなくてもユーザーキー〔i〕を押すだけで行え、すばやい操作を可能にする便利な機能です。（※マイメニューキーとの併用はできません。）

ユーザーキーを有効にするには

- 1 通常メニューから「8. その他」→「3.切替キー」→「1. 〇キーの機能」を選択します。
- 2 「ユーザーキー」に設定します。

ユーザーキーの使い方

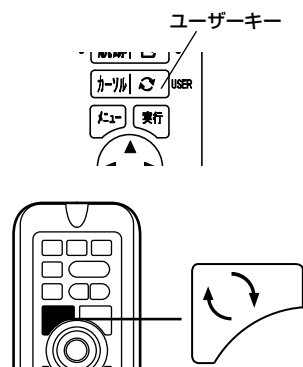

- 1 〔i〕キーを押します。
画面に設定項目が表示されます。
- 2 〔i〕キーを押すことに設定が順次変わります。
- 3 設定 2 秒後に表示が消えます。

メモ 1) メニューの「8.その他」→「3.切替キー」→「1. 〇キーの機能」がユーザーキーになっている時に有効です。

メモ 2) マイメニューキーとの併用はできません。

ユーザーキーに好みの機能を登録するには

お客様がよく使う機能をユーザーキー設定しておけば、操作がより簡単になります。
メニュー内容のうち、項目 No.の右下にアンダーラインが付いている機能をユーザーキーに割り当てることができます。

1 航跡	▶ 1 地図表示設定
2 目的地	▶ 2 位置表示設定
3 イベントマーク	▶ 3 自船表示設定
4 ルート	▶ 4 カーソル表示設定
5 アラーム	▶ 5 文字表示設定
6 表示設定	▶ 6 色調 [任意]
7 情報画面表示	▶ 7 潮汐インジケータ [OFF, ON]
8 その他	▶ 8 アナログ時計 [OFF, ON]
9 魚探	▶ 9 地図方位表示 [コンパス風]
0 デブスマッピング	▶ 0 積算距離計設定

アンダーライン

- 1 メニューを開いて、項目 No.の右下にアンダーラインが付いている機能でユーザーキー〔i〕に割り当てたい機能を選択します。
- 2 〔i〕キーを 2 秒間押し続けます。
- 3 ピーと音が鳴ると同時に、選んだメニュー項目 No.の右横のアンダーラインが太くなります。

マイメニューの使い方

よく使う機能を5つ登録しておくことにより、ユーザーキー〔i〕を押すとこの5つの項目だけのメニューが表示されます。

よく使う項目をすばやく設定できます。（※ユーザーキーとの併用はできません。）

マイメニューを有効にするには

- 1 通常メニューから「8. その他」→「3.切替キー」→「1. Cキーの機能」を選択します。
- 2 「マイメニュー」を選択します。

マイメニューの使い方

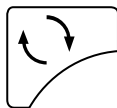
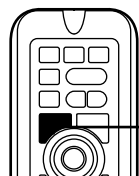
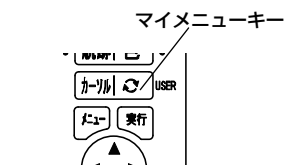

- 1 〔i〕キーを押します。
登録された5つのメニューが表示されます。
- 2 〔方向〕キーの▲▼◀▶（上・下・左・右）で設定を行います。
- 3 〔メニュー〕キーまたは〔取消〕キーで表示が消えます。

メモ 1) メニューの「8.その他」→「3.切替キー」→「1. Cキーの機能」がマイメニューキーになっている時に有効です。

メモ 2) ユーザーキーとの併用はできません。

マイメニューに好みの機能を登録するには

メニュー内容のうち、項目 No.の右下にアンダーラインが付いている機能をマイメニューキーに割り当てることができます。

1 航跡	▶	1 地図表示設定
2 目的地	▶	2 位置表示設定
3 イベントマーク	▶	3 自船表示設定
4 ルート	▶	4 カーソル表示設定
5 アラーム	▶	5 文字表示設定
6 表示設定	▶	6 色調 [任意]
7 情報画面表示	▶	7 時計キー [OFF, ON]
8 その他	▶	8 アナログ時計 [OFF, ON]
9 魚探	▶	9 地図方位表示 [コンパス風]
0 デブスマッピング	▶	0 横算距離計設定

マイメニューに登録されている項目

アンダーライン

すでに割り当てられている項目はメニュー項目 No.の横に①～⑤のいずれかの表示がついていません。

新たにマイメニューに登録する場合にはメニュー項目No.の横にアンダーラインのついた項目を選択し、〔i〕キーを2秒以上押し続けるとその項目が現在マイメニューの⑤（一番下の行）に登録されている項目と入れ替わります。

マイメニューに登録されている項目の順番をかえるには

マイメニューに登録されている項目の順番をかえることができます。

1 [⏪] キーを押します。
登録された5つのメニューが表示されます。

2 項目を選択し [⏪] キーを2秒以上押しとその項目が①（一番上の行）に移動し、その項目より上にあった項目が1行づつ下にずれます。

[登録された5つのマイメニューを表示]

1	アナログ時計	[OFF, ON]
2	地図2画面表示	[OFF]
3	色調	[昼任意]
4	潮汐インジケータ	[OFF, ON]
5	地図方位表示	[コンパス風]

④を選択し [⏪] キーを2秒以上押しす。

1	潮汐インジケータ	[OFF, ON]
2	アナログ時計	[OFF, ON]
3	地図2画面表示	[OFF]
4	色調	[昼任意]
5	地図方位表示	[コンパス風]

⑤を選択し [⏪] キーを2秒以上押しす。

1	地図方位表示	[コンパス風]
2	潮汐インジケータ	[OFF, ON]
3	アナログ時計	[OFF, ON]
4	地図2画面表示	[OFF]
5	色調	[昼任意]

送りスピードを選択し [⏪] キーを2秒以上押しす。

1	地図方位表示	[コンパス風]
2	潮汐インジケータ	[OFF, ON]
3	アナログ時計	[OFF, ON]
4	地図2画面表示	[OFF]
5	送りスピード	[4]

新たに登録した項目

例) ③に登録されている項目を新しい項目に変更する。

1 ④を選択し [⏪] キーを2秒以上押しす。
④の項目が①に変更され、もともと③の項目が④になります。

2 ⑤を選択し [⏪] キーを2秒以上押しす。
⑤の項目が①に変更され、もともと③になっていた項目が⑤になります。

3 [メニュー] キーまたは [取消] キーでマイメニューを終了しす。

4 [メニュー] キーで通常メニューを開き、新たにマイメニューに登録したい項目を選択しす。

5 [⏪] キーを2秒以上押しすとマイメニューの⑤（もともと③）の項目と新たに登録する項目が入れ替わります。

USB メモリに画像を保存するには

表示されている画面をそのまま画像データとして、市販の USB メモリに保存することができます。保存されるデータは 800×600 の PNG 形式で保存されますので、パソコンでの確認、プリントアウト等が可能です。

画面保存を有効にするには

- 1 通常メニューから「8. その他」→「3.切替キー」→「1. ⌂キーの機能」を選択します。
- 2 「画面保存」を選択します。

画像保存の使い方

- 1 本体右下のカードスロットカバーを引き出します。

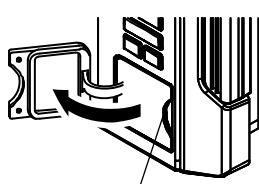

窪みから手前に引き出します

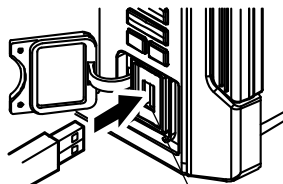

USB コネクタ

- 2 USB メモリを USB コネクタに合わせて挿入します。
- 3 保存したい画面の時に〔⌂〕キーを押します。正しく保存されれば画面中央に「画像保存中！」とメッセージが表示されます。
- 4 画面を保存した USB メモリの画像をパソコン等で読み取ることが可能になります。

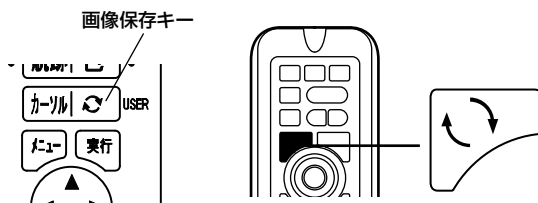

メモ) USB メモリの取り外しにつきましては 36 ページを参照してください。

メモリーを初期化するには

- 1** 通常メニューから「8. その他」→「8.初期化」を選択します。
- 2** 下記の1～4を選択し、〔実行〕キーで初期化を行います。
 1. **メニューの初期化** :メニュー設定した内容を全て初期化します。
 2. **補正値の初期化** :各種補正値を初期化します。
 3. **記憶データの初期化** :イベントマークや目的地など、記憶させた内容を初期化します。
 4. **全ての初期化** :上記1～3の全てを初期化し、工場出荷時の設定に戻します。
電源を入れ直す必要があります。

メモ) 一度消去したデータは復活できませんので、注意してください。

プロッターの操作

カーソルの使い方	28
画面を移動するには	29
画面を詳細（拡大）／広域（縮小）するには	30
表示方向を選択するには	31
レンジ切替を設定しておくには	32
USB メモリの使い方	33
イベントマークを入力するには	37
イベントマークの位置に常時水深を表示させるには（スポットサウンディング機能）	39
イベントマークを消去するには	39
イベントマークを編集するには	42
かんたんマーク編集機能を使用するには	44
数値（緯度経度）でのマーク入力を使用するには	45
航跡を表示（記録）させるには	46
水温や水深の変化で航跡色を変更するには	47
航跡の太さを変えるには	50
航跡を記憶させずに表示させるには	50
航跡の矢印表示をするには	51
航跡を消去するには	51
レーダーの情報をプロッターに表示させるには	54
目的地マークを記入（表示）するには	56
目的地マークを消去するには	57
目的地マークを編集するには	60
目的地航法を設定するには	62
設定した目的地航法を解除するには	63
ラインを作成するには	64
緯度経度を入力してラインを作図するには	65
ラインを消去するには	65
ルートを登録（消去）するには	67
登録したルートを呼び出すには（ルート航法の開始）	68
目的地を進める／目的地に戻すには	69
等深線を表示するには	70
地名・名称・漁礁・灯台等を表示するには	71
緯度・経度線を表示するには	73
到着／離脱／コースずれアラームを鳴らすには	73
進路ベクトルおよび自船マークの色について	74
針路ベクトルを設定するには	75
各種情報の表示精度を設定するには	76
情報文字の大きさ、色などを変更するには	76
現在時刻の秒表示を設定するには	77
目的地までの到着時刻を表示するには	77
自船位置をロラン C 時間差で表示するには	78

スムージングを設定するには	79
SBAS の設定を行うには	80
GPS の情報画面を表示するには	81
魚探キーをプロッターキーに割り当てるには	82
潮汐グラフを表示するには	83
潮汐インジケーターを表示するには	84
インパネを表示するには	86
積算時間を設定するには	87
地図方位を表示させるには	88
アナログ時計を表示するには	89
アナログ時計のアラームを設定するには	89
海の駅の情報を表示するには	90
海の駅を検索するには	90
オーシャングラフィックモードを表示するには	91
フロントワイド機能を設定するには	92
AIS ターゲット表示機能を設定するには	92
Wi-Fi 接続を行うには	94
Wi-Fi のパスワードを設定するには	97
デプスマッピング [®] 機能とは	98
デプスマッピング [®] を利用するには	99
デプスマッピング [®] 作成の手順(かんたん設定の場合)	100
深度情報を記録するには(かんたん設定の場合)	101
デプスマッピング [®] の等深線に水深値を表示させるには(かんたん設定の場合)	102
デプスマッピング [®] のデータを消去するには(かんたん設定の場合)	103
デプスマッピング [®] のデータを USB メモリに保存するには	104
USB メモリからデプスマッピング [®] のデータを読み込むには	105
深度情報を記録するには(詳細設定の場合)	106
収集済み等深線の表現方法を調整するには(詳細設定の場合)	108
デプスマッピング [®] の航跡表示を変更するには(詳細設定の場合)	108
収集済みのデータを消去するには(詳細設定の場合)	109
プロッターメニューの一覧と設定の意味	110

カーソルの使い方

カーソルの ON/OFF



カーソル ON/OFF キー

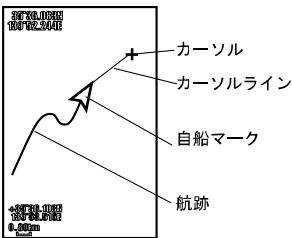
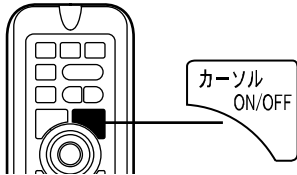

カーソルは、次のような使い方ができます。

- ・画面上の任意の位置の緯度、経度を表示。
- ・自船位置からカーソルまでの距離、方位、所要時間を表示。
- ・イベントマークや目的地などの入力、消去。

1 【カーソル ON/OFF】 キーを押すと、カーソルが表示されます。表示中にもう一度押すと消えます。

【カーソルラインについて】
“カーソルライン”とは、カーソルを表示したときに自船とカーソルを結んだ線です。

“表示/非表示”は、メニューで選択できます。
(→114 ページ)

※自船位置の緯度・経度が表示されていない場合、カーソルライン、自船位置からカーソルまでの距離、方位、所要時間は表示されません。

※地図 2 画面表示中は、地図左または地図上にカーソル表示されます。地図右、地図下にはカーソルは表示されません。

カーソルを移動するには

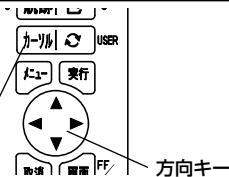

カーソル ON/OFF キー

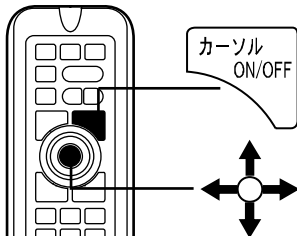

1 【カーソル ON/OFF】 キーを押して、カーソルを表示します。

2 【方向】 キーの▲▼◀▶ (上・下・左・右) で、カーソルが上下左右に移動します。

《リモコンの場合》(オプション)

※〔中央〕キーは、〔方向〕キーを押すことによって動作します。

カーソルが表示されているとき：
カーソルの位置が画面中央になるように地図を移動します。

カーソルが表示されていないとき：
自船の位置が画面中央になるように地図を移動します。

メモ) 【方向】キーは、カーソルが表示されているときはカーソル移動のキーとして働き、表示されていないときは画面移動のキーとなります。

画面を詳細（拡大）／広域（縮小）するには

画面の拡大／縮小

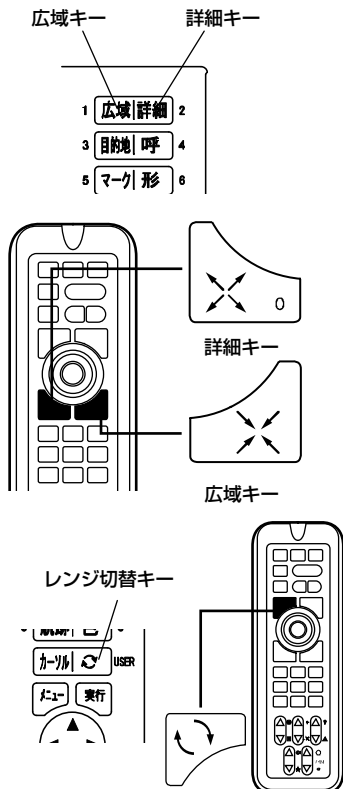

【画面の詳細（拡大）／広域（縮小）について】

画面の拡大／縮小は、カーソルが表示されているときはカーソル位置を中心に詳細（拡大）／広域（縮小）され、カーソルが表示されていないときは自船を中心に詳細（拡大）／広域（縮小）されます。ただし、手で画面を移動させた場合には画面中央を中心に詳細（拡大）／広域（縮小）されます。また、地図 1 画面表示と地図 2 画面表示では画面の表示が異なります。

【スケールについて】

“スケール”は画面上における距離の目安となります。レンジおよびスケールの色は航跡の色と同じになります。

スケールの単位を km にして、1 km 未満になった場合、m 表示に切り替わります。

地図 1 画面表示の場合

〔詳細〕キーを押すと画面表示は拡大し、〔広域〕キーを押すと画面表示は縮小します。

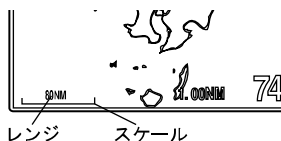

地図 2 画面表示の場合 ※オリジナル詳細地図使用時

〔詳細〕キーを押すと画面表示は拡大し、〔広域〕キーを押すと画面表示は縮小します。詳細、広域は四角で囲まれた縮尺レンジに対応する地図が拡大／縮小されます。

〔○〕キーを押す毎に、詳細／広域の対象となる地図が切り替わります。但し、〔○〕キーがユーザーキー、マイメニューあるいは画像保存に設定されている場合は、〔○〕キーの長押しで、拡大、縮小の操作を行える画面を切り替えます。操作できる画面のレンジが四角の枠で表示されます。

左右分割表示時の縮尺レンジ表示

図では地図左に対して詳細（拡大）／広域（縮小）が可能です。

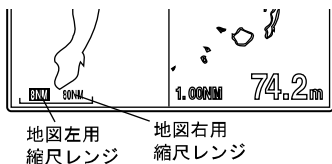

上下分割表示時の縮尺レンジ表示

図では地図上に対して詳細（拡大）／広域（縮小）が可能です。

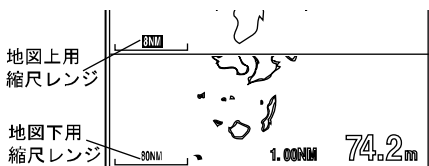

表示方向を選択するには

表示方向の選択



ノースアップキー コースアップキー

- 1 【ノースアップ】、【コースアップ】キーのそれぞれを押して選択します。
またはメニューから「6. 表示設定」→「1. 地図表示設定」→「1(6). ノース/コースアップ」→「1. ノースアップ/コースアップ」を選択します。

【ノースアップ】：画面上の真上が“北”になります。

【コースアップ】：画面上の真上が“進行方向”になります。

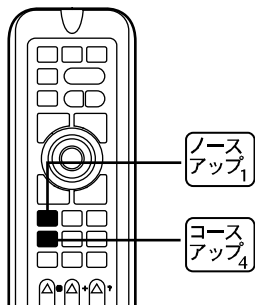

【コースアップ表示について】

コースアップは、メニュー設定により、“手動/自動”の選択ができます。(→113 ページ)

自動コースアップ“ON”：

進行方向が変わると、自動的に画面上の真上が“進行方向”になるように表示します。

この機能が動作する条件は、船速が 1.5 ノット以上で、進行方向が画面の真上から±30 度以上変わった場合です。

自動コースアップ“OFF”：

【コースアップ】キーを押したときだけ、画面上の真上が“進行方向”になるように表示します。

メモ) メニューで自動コースアップを“ON”にしただけでは、自動コースアップ表示にはなりません。設定したあとで、【コースアップ】キーを押してください。



レンジ切替を設定しておくには



レンジ切替を有効にするには

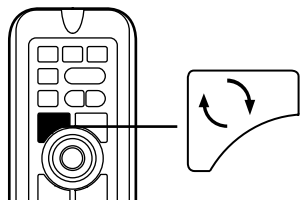

レンジ切替キー



〔〕キーをレンジ切替として設定しておく、よく使うレンジをワンタッチで切り替えることができます。レンジは2つまで設定でき、〔〕キーを押して切り替えます。

- 1** 通常メニューから「8. その他」→「3. 切替キー」→「1. キーの機能」を選択します。
- 2** 「レンジ切替」に設定します。
- 3** 「2. レンジ1設定」および「3. レンジ2設定」を設定します。
- 4** 〔〕キーを押す毎にレンジが交互に切り替わります。

メモ) メニューの「6. 表示設定」→「1. 地図表示設定」→「9. 地図2画面表示」が“OFF”になっているとき有効です。
メニューの「8.その他」→「3.切替キー」→「1. キーの機能」がレンジ切替になっている時に有効です。

USBメモリの使い方

本体と市販のUSBメモリ間でコピーが行えます。※使用できるUSBメモリは16GBまでです。
 【コピーできる内容について】・航跡 ・イベントマーク ・目的地 ・ライン ・ルート
 ・デブスマッピング®

※使用するUSBメモリによっては、USBメモリを挿してから認識するまでに時間がかかることがあります。

※USBメモリを挿入した状態ではシステムの反応が悪くなる場合があります。

本体からUSBメモリへデータを保存する

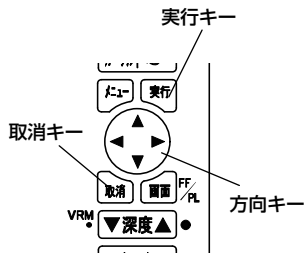

1 メニューから「8. その他」→「2. データ管理」→「1. 本体→USBメモリへ保存」を選択し、〔方向〕キーの▶(右)を押します。

2 保存するUSBメモリのブロック番号を〔数字〕キーで入力し、〔実行〕キーを押します。
 ※赤いブロック番号にはそのブロックに何らかのデータが保存されていることを示します。

<本体→USBメモリへ保存>									
番号を入力し〔実行〕									
番号＝									
赤：使用					白：未使用				
0	1	2	3	4	5	6	7	8	9
10	11	12	13	14	15	16	17	18	19
20	21	22	23	24	25	26	27	28	29

3 〔方向〕キーの▲▼(上・下)で保存する項目を選択し、〔実行〕キーを押します。

※赤い文字の項目には、その項目のデータがUSBメモリに保存されていることを示します。

1	航跡
2	目的地
3	イベントマーク
4	作図ライン
5	ルート
6	デブスマッピング
7	全て
(赤：USBメモリにデータ有り)	
“実行”キーにてコピー	

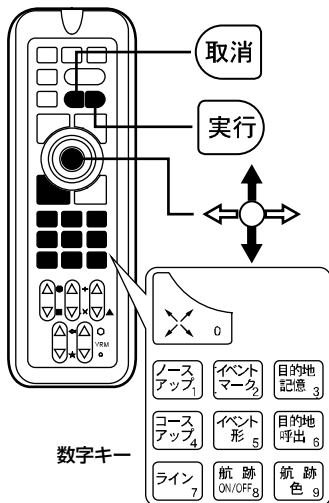

4 USBメモリにデータが保存されていない場合はコピーを完了します。

USBメモリにデータが保存されている場合、上書きまたはコピー中止を〔実行〕キーか〔取消〕キーで選択してください。

※上書きを実行すると、以前のデータは消去されます。

<航跡をUSBメモリへ保存>	
USBメモリにデータが有ります	
実行：	上書きコピー
取消：	コピー中止

USB メモリから本体へデータを読み込む

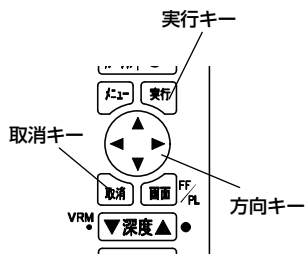

1 メニューから「8. その他」→「2. データ管理」→「2. USBメモリ→本体へ保存」を選択し、〔方向〕キーの▶（右）を押します。

2 読み込む USB メモリのブロック番号を〔数字〕キーで入力し、〔実行〕キーを押します。
※赤いブロック番号にはそのブロックに何らかのデータが保存されていることを示します。



<USBメモリ→本体へ読込>																													
番号を入力し〔実行〕																													
番号＝																													
赤：使用														白：未使用															
0	1	2	3	4	5	6	7	8	9	10	11	12	13	14	15	16	17	18	19	20	21	22	23	24	25	26	27	28	29

3 〔方向〕キーの▲▼（上・下）で項目を選択し、〔実行〕キーを押します。

※赤い文字の項目には、その項目のデータが USB メモリに保存されていることを示します。

1	航跡
2	目的地
3	イベントマーク
4	作図ライン
5	ルート
6	デブスマッピング
7	全て
(赤：USBメモリにデータ有り)	
“実行”キーにてコピー	

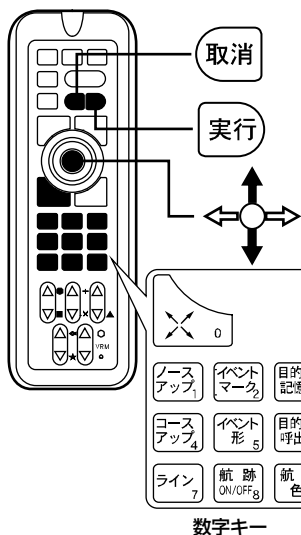

4 本体にデータが記憶されていない場合は、読み込みを完了します。
本体にデータが記憶されている場合、下図の項目を〔実行〕キーか〔数字〕キーで選択してください。

<航跡を本体へ読込>		
0	/	18
本体にデータが有ります		
1:本体のデータ削除後		
コピーする		
2:本体のデータにUSBメモリの		
データを追加する		
取消:コピー中止		

USB メモリのデータの消去

USB メモリに保存されている航跡等のデータを全て消去します。

- 1 本体右下のカードスロットカバーを引き出します。

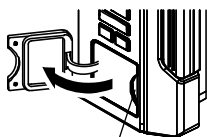

窪みから手前に引き出します

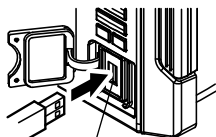

USB コネクタ

- 2 USBメモリをUSBコネクタに合わせて挿入します。

- 3 メニューから「8. その他」→「2. データ管理」→「3. USBメモリのデータの消去」を選択し、〔方向〕キーの▶（右）または〔実行〕キーを押します。

- 4 〔実行〕キーを押すとUSBメモリに保存されている航跡等のデータが消去されます。

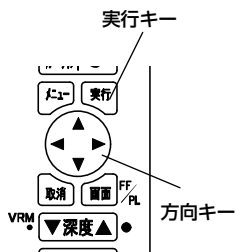

※メニューの操作は「メニューの使い方」(→12 ページ)を参照してください。

USBメモリの取り外し

本機から USB メモリを取り外す際は、必ず下記の操作を行ってください。

※下記の操作を行わないとデータの破損に繋がる可能性があります。

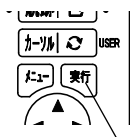

実行キー

- 1** メニューから「8. その他」→「2. データ管理」→「4. USBメモリを取り出す」を選択します。
- 2** 「実行」キーを押して”ピッ”と音が鳴ればUSBメモリが取り出せる状態になります。
- 3** USBメモリを取り外します。
- 4** 本体右下のカードスロットカバーをしっかりと取り付けます。

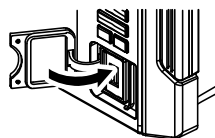
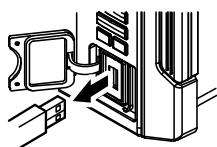

カードスロットカバーを
しっかりと取り付けます

メモ)USBメモリの取り外し操作を行った後、USBメモリへのアクセス(“本体からUSBメモリへデータを保存する”または“USBメモリから本体へデータを読み込む”)を行うと取り外しができなくなります。その際はもう一度USBメモリの取り外し操作を行い、USBメモリを取り外してください。

イベントマークを入力するには

自船位置にイベントマークを入力

イベントマークキー



イベント形キー

カーソル ON/OFF キー

1

【イベントマーク】キーを押します。自船マークの位置にイベントマークが記入されます。

※カーソルが表示されているときに【イベントマーク】キーを押すと、カーソルの位置にイベントマークが記入されます。

※イベントマークの形の変更は、【イベント形】キーを押すか、あるいはメニュー「3. イベントマーク」→「4. 形の変更」設定により選択可能です。

(9種類から選択→111ページ)

【イベントマークについて】

イベントマークとは、漁礁や瀬の位置などに入力できる、色や形状の違う目印のことです。

- ・形状：9種類、メニューで選択
(1● 2■ 3+ 4× 5? 6▲ 7◆ 8★ 9●)
- ・表示色：赤、黄、緑、紫、白、水、青、航跡色から選択
- ・上限：画面上に48,000点まで記入できません。(形状と色の組み合わせは自由)
- ・イベントマークは、地図のレンジを60NM(km)より拡大した場合に表示。80NM(km)より縮小した場合は、すべて“点”で省略表示されます。
- ・イベントマークを目的地として目的地航法することはできません。

【“コメント(名称)”について】

自船位置にイベントマークを入力する際、GPSを受信しているとコメントに自動的に日時が記憶されます。

(GPSを受信していない場合やカーソル位置に入力する場合には ‘**:** **:**’と記憶されます。)

これらのコメントの先頭には ‘ ’ の文字が追加され、通常は表示されずにカーソルをイベントマークに合わせたときのみポップアップウィンドウで表示します。

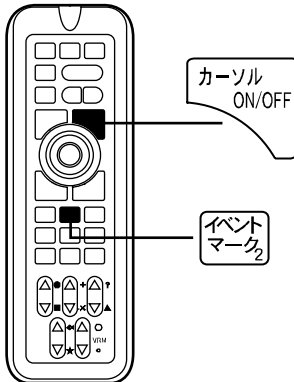

イベントマークの編集 (→42 ページ) やかんたんマーク編集 (→44 ページ) で
 ' を消去し、コメントに任意の文字を入力すると、地図のレンジを 3NM(km)より
 拡大した場合にコメントが常時表示されるようになります。

またコメントは表示させなくすることもできます。

メニューから「3. イベントマーク」→「6. その他設定」→「1. コメント表示」で
 OFF に設定します。

魚探キーによりイベントマークを入力

※プロッター画面の時にこの機能は有効になります。魚探画面、魚探プロッター画面
 の時、この機能は使用できません。



画面キー

1 [画面] キーを押し、プロッター画面を表示させます。

《リモコンの場合》(オプション)

[プロッター] キーを押し、プロッター画面を表示させます。

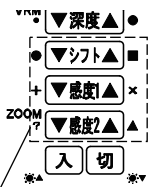

魚探キー (イベントマークキー)

2 任意の魚探キーを押すと、自船位置にイベントマークが記入されます。

※カーソルが表示されている場合は、カーソルの位置にイベントマークが記入されます。

※メニューの「8. その他」→「8. 初期化」→「6. 特殊メニュー」→「3. PL 時の魚探キー」が「PL キー使用」に設定されている必要があります。工場出荷時では「PL キー使用」に設定されています。(→82 ページ)

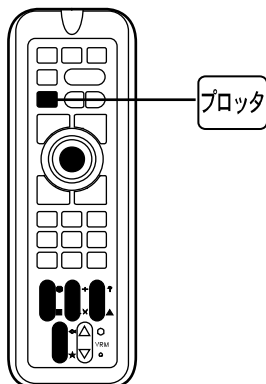

プロッタ

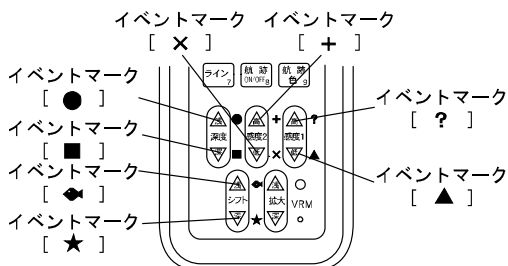

イベントマークの位置に常時水深を表示させる

イベントマークで“・”を選択するとマークのコメントにそのときの深度が入力され、マークの横に表示されます。

- 1 メニューから「3. イベントマーク」→「4. 形の変更」→「1. 記憶形状」を選択し、“・”を設定します。

※ “・” マークの場合、マークにカーソルを合わせても日時等は表示されません。

イベントマークを消去するには

色で消去

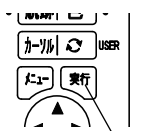

実行キー

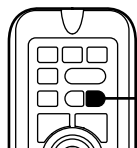

実行

イベントマークを色別一括消去します。

- 1 メニューから「3. イベントマーク」→「1. 消去」→「1. 色で消去」を選択します。
- 2 「1. 色で消去」の中から色を指定します。
- 3 「実行」キーを押すと、指定した色のイベントマークが全て消去されます。

形で消去

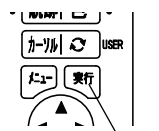

実行キー

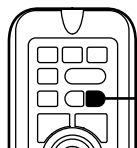

実行

イベントマークを形状別一括消去します。

- 1 メニューから「3. イベントマーク」→「1. 消去」→「2. 形で消去」を選択します。
- 2 「2. 形で消去」の中から形状を指定します。
- 3 「実行」キーを押すと、指定した形状のイベントマークが全て消去されます。

※メニューの操作は「メニューの使い方」(→12 ページ)を参照してください。

全部消去

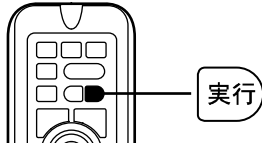

色、形状を問わず、全てのイベントマークを一括消去します。

- 1 メニューから「3. イベントマーク」→「1. 消去」→「3. 全部消去」を選択します。
- 2 「実行」キーを押すと、全てのイベントマークが消去されます。

日付で消去

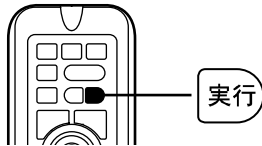

イベントマークを日付別に消去します。

- 1 メニューから「3. イベントマーク」→「1. 消去」→「4. 日付で消去」を選択します。
- 2 「4. 日付で消去」の中から消去したいイベントマークを選択します。
- 3 [1.今日のイベントマークを消去]
今日のイベントマークを消去します。
〔実行〕キーを押すと、今日のイベントマークが消去されます。

- 1 今日のイベントマークを消去
- 2 昨日のイベントマークを消去
- 3 日付を指定して消去 ▶

GPSを受信していない時には今日のイベントマークを消去、昨日のイベントマークを消去は選択できません。

- [2.昨日のイベントマークを消去]
昨日のイベントマークを消去します。
〔実行〕キーを押すと、昨日のイベントマークが消去されます。

1 消去開始する年	[2020年]
2 消去開始する月	[1月]
3 消去開始する日	[1日]
4 消去終了する年	[2020年]
5 消去終了する月	[1月]
6 消去終了する日	[1日]
7 上記の日付範囲を消去開始	

- [3.日付を指定して消去]
日付範囲を指定して消去します。
1～6：消去開始年月日と消去終了年月日を入力し、日付範囲を決めます。
7 を選択し、〔実行〕キーを押すと、指定した日付の範囲のイベントマークが消去されません。

カーソルで消去

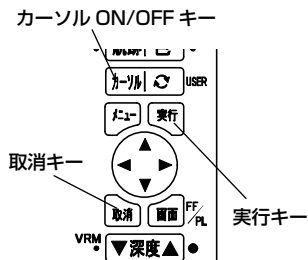

1 [カーソル ON/OFF] キーを押して、カーソルを表示させます。

2 [方向] キーで、消去したいイベントマークにカーソルを重ねます。

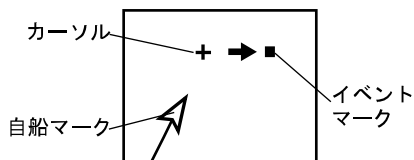

3 [取消] キーを押すと、消去の確認画面が表示されます。

4 確認画面で、
 [実行] キーを押すと消去されます。
 [取消] キーを押すと消去を中止します。

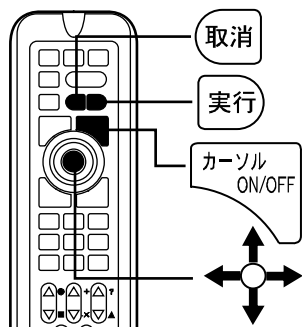

メモ) 地図のレンジを 5NM (km) より縮小した場合、「カーソルによる消去」はできません。

イベントマークを編集するには

イベントマークの編集

手動操作でイベントマーク毎に、マーク形状、色、緯度、経度を編集することができます。また、コメント（名称）を入力することもできます。

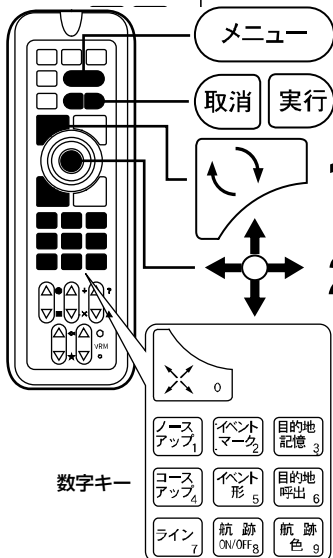
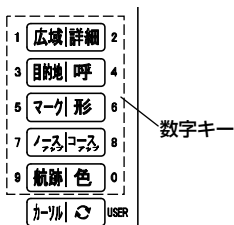
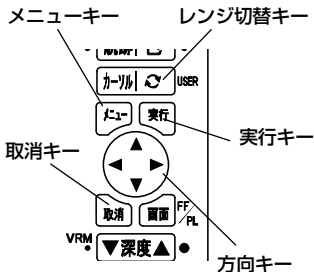

1. 一覧表示

1 [メニュー] キーを押し、メニューから「3. イベントマーク」→「5. 一覧・編集」を選択します。

2 [方向] キーの◀ ▶ (左・右) でカーソルを移動し、[実行] キーで操作を実行します。

- 次 : 次の 10 項目を表示します。
- 前 : 前の 10 項目を表示します。
- 100-次 : 100 個後ろの 10 項目を表示します。
- 100-前 : 100 個前の 10 項目を表示します。
- 最初 : 最初の 10 項目を表示します。
- 最後 : 最後の 10 項目を表示します。

2. 入力・編集

1 [メニュー] キーを押し、メニューから「3. イベントマーク」→「5. 一覧・編集」を選択します。

2 [方向] キーの▲ ▼ (上・下) でカーソルを移動して編集したいイベント番号を選択し、[実行] キーまたは [方向] キーの▶ (右) を押し、編集モードに入ります。

【入力できる文字】

記号、数字、アルファベット（大・小）、カタカナが使えます。

【編集モード中の操作】

〔方向〕 キーの ▲ ▼（上・下）：文字・マークを選択。

〔方向〕 キーの ◀ ▶（左・右）：カーソルを前後に移動。

〔実行〕 キー：編集内容を記憶する。（ただし、コメント以外全て入力していないと記憶できません。）

〔取消〕 キー：編集モードを記憶せずに中止する。（カーソルがコメント欄にあり、コメントが書かれている場合はコメントを削除します。）

〔数字〕 キー：カーソル位置に数字を入力する。

〔レンジ切替〕 キー：“マーク形状”の位置で〔い〕キーを押すと、マークの色を変更できます。

※イベント番号を変更してから記憶すると、現在の編集内容を変更したイベント番号へ記憶します。そのとき、変更前のイベント番号のデータは変更されません。

3. イベントマークの削除

1 〔メニュー〕キーを押し、メニューから「3. イベントマーク」→「5. 一覧・編集」を選択します。

2 〔方向〕キーの▲▼（上・下）でカーソルを移動して削除したいマーク番号を選択し、〔取消〕キーを押します。

〔実行〕キーで削除の実行、〔取消〕キーで削除の中止をします。

4. 終了

1 〔メニュー〕キーを押すとイベントマークの「一覧・編集モード」を終了します。

※イベントマークにカーソルを合わせると、コメントや日時が表示されます。

※イベントマークの入力の際、自動的に記憶される日時等のコメントの先頭に ‘ ’ が入力されます。

※先頭が ‘ ’ のコメントはカーソルを合わせた時のみ表示され、常時表示されません。また、深度、水温情報は一覧・編集では変更できません。（但し、地図のレンジを5NM (km) より縮小した場合、カーソルを合わせてもコメントは表示されません。）

※メニューから「3. イベントマーク」→「6. その他の設定」→「1. コメント表示」がONに設定されていると、コメントが常時表示されます。（但し、地図のレンジを5NM (km) より縮小した場合、コメントは表示されなくなります。）

かんたんマーク編集機能を使用するには

プロッター画面上にてカーソルで目的地やイベントマークを選択することにより、メニューを開かずにマークの形や色、コメントの変更が行えます。また、緯度経度の変更も可能です。

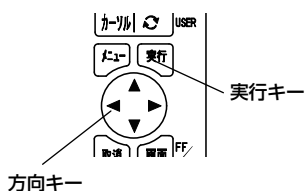

方向キー

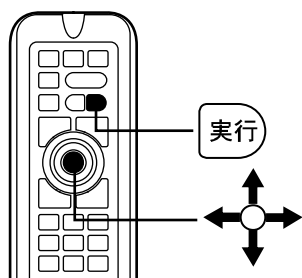

- 1** 地図上のイベントマークにカーソルを合わせると、コメントが表示されます。
- 2** 〔実行〕キーを押すとマーク編集画面が表示されます。
- 3** 〔方向〕キーの▲ ▼◀ ▶でカーソルを移動させます。
- 4** 〔実行〕キーを押すと文字や下記機能が選択されます。
消す：入力されている文字や数字を消す。
中止：変更を中止する。
決定：変更した内容を記憶する。
また、〔メニュー〕キーでマークの色の変更、〔画面〕キーでマークの形の変更が行えます。
※中止、決定を選択、または〔取消〕キーで通常画面に復帰します。

※地図のレンジを 5NM (km) より縮小した場合、「かんたんマーク編集」はできません。

数値（緯度経度）でのマーク入力を使用するには

数値（緯度経度）を入力するだけで、マークの入力ができます。

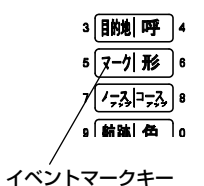

イベントマークキー

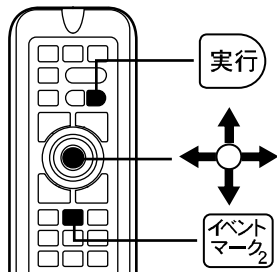

- 1** プロッター画面を表示中に〔イベントマーク〕キーを長押しします。
- 2** 〔方向〕キーの▲▼◀▶でカーソルを移動させます。
- 3** 〔実行〕キーを押すと文字や下記機能が選択されます。
 消す：入力した文字や数値を消す。
 中止：入力を中止する。
 決定：入力した内容で記憶する。
 また、〔メニュー〕キーでマークの色の選択、〔画面〕キーでマークの形の選択が行えます。
 ※中止または〔取消〕キーで通常画面に復帰します。

メモ) 緯度経度の小数点以下の単位は〔分〕です。

単位が〔秒〕の緯度経度を〔分〕に直すには、〔秒〕を60で割ってください。

<例> 10″〔秒〕→ 0.167′〔分〕

30″〔秒〕→ 0.500′〔分〕

$$\begin{array}{ccccccc}
 135^\circ & 35' & 30'' & \rightarrow & .135^\circ & 35.500' \\
 \uparrow & \uparrow & \uparrow & & \uparrow & \uparrow \\
 \text{度} & \text{分} & \text{秒} & & \text{度} & \text{分}
 \end{array}$$

※〔度〕表記の場合

小数点以下を60で掛けてください。

<例>

135.59166°〔度〕→ 135° 35.499′

航跡を表示（記録）させるには

航跡の表示（記録）

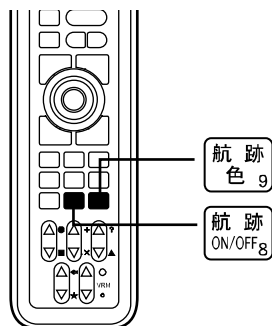
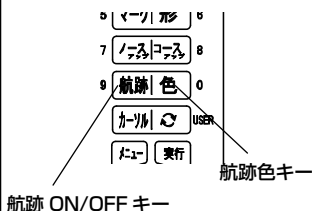

- 1 (航跡 ON/OFF) キーを押すと、航跡を記録します。
画面左下には、航跡記録中のサインである“~”が表示されます。

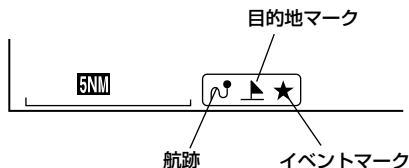

- 2 航跡記録中に〔航跡 ON/OFF〕キーを押すと、記録を中断します。画面左下の“~”は消えます。
※記録を削除するときは、メニューから「航跡消去」を選択して削除します（→51 ページ）
- 3 (航跡色) キーを押すと、航跡の色を変更できます。押す毎に色が変わります。
(7色の中から選択：赤・黄・緑・紫・白・水・青)

【航跡について】

自船が移動してできた軌跡のことを航跡と呼びます。
航跡表示中は、航跡を記録し続け、表示を消すと記録を中断します。
航跡にカーソルを合わせると、記録した日付が表示されます。

【航跡の記憶間隔について】

ある間隔で自船位置を記憶し、その点を結ぶことによって表示したものが航跡です。
この記憶間隔のことを航跡記憶間隔といい、設定する間隔によって長所・短所があります。

記憶間隔	長 所	短 所
長い	長時間の航跡を記憶できる	航跡が粗く表示される
短い	航跡が細かく表示される	短時間の航跡しか記憶できない

----- : 実際の航跡 ● : 自船位置の記憶
————— : 表示される航跡

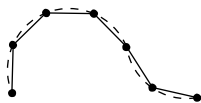

【記憶間隔：短い】

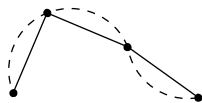

【記憶間隔：長い】

※通常の航跡そのものは細かく表示されますが、画面を再表示した場合は、設定された記憶間隔ごとの表示になるため、左記のようになります。

【記録の上限について】

記録できる航跡には限りがあります。航跡の記憶間隔毎に記憶されるポイント、最大 64,000 点が上限です。それを越えた場合は、古い航跡から消去されます。長時間（長距離）航行する場合は、航跡の記憶間隔を長めに設定してください。

〈航跡の記憶間隔〉

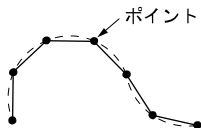

1 秒に設定すると $1 \text{ 秒} \times 64000 \div 60 \div 60 = 17.7$ 時間、
5 秒に設定すると $5 \text{ 秒} \times 64000 \div 60 \div 60 = 88.8$ 時間でいっぱいになります。

メニューから「1. 航跡」を選択するとメニュー画面の一番下に
***/64000 使用のように現在の記憶ポイント数が表示されます。
(***の部分が現在の記憶ポイント数です)

水温や水深の変化で航跡色を変更するには

水温で航跡色を変更

水温に応じて航跡色が自動的に変更されます。

色を変更する方法には次の2通りがあります。

- ・設定した水温範囲に応じて航跡の色を変更する。
- ・水温の変化量に応じて航跡の色を変更する。

(1)設定した水温範囲に応じて航跡の色を変更する場合

1 メニューから「1. 航跡」→「7. その他航跡設定」→「3. 記憶モード」を選択します。
記憶モードを“水温”に設定します。

2 メニューから「1. 航跡」→「7. その他航跡設定」→「4. 水温別航跡色設定」→「1. 航跡色変化モード」を選択します。
航跡色変化モードを“範囲”に設定します。

1 航跡色変化モード[範囲, 変化量]	
2_ 赤	[20.0℃以上]
3_ 黄	[17.5℃以上]
4_ 緑	[15.0℃以上]
5_ 紫	[12.5℃以上]
6_ 白	[10.0℃以上]
7_ 水	[7.5℃以上]
8_ 青	[上記未滿]
9 変化量	[0.2℃、2.0℃]

左記のような設定にした場合、

7.5℃未滿の水温の場所では航跡色が青色
7.5℃以上の水温の場所では航跡色が水色
10.0℃以上の水温の場所では航跡色が白色
}

20.0℃以上の水温の場所では全ての航跡色が赤色となります。

3 各色が表示される温度を設定します。

4 指定した水温に応じ、航跡の色が変化します。

(2)水温の変化量に応じて航跡の色を変更する場合

1 メニューから「1. 航跡」→「7. その他航跡設定」→「3. 記憶モード」を選択します。
記憶モードを“水温”に設定します。

2 メニューから「1. 航跡」→「7. その他航跡設定」→「4. 水温別航跡色設定」→「1. 航跡色変化モード」を選択します。
航跡色変化モードを“変化量”に設定します。

3 メニューから「1. 航跡」→「7. その他航跡設定」→「4. 水温別航跡色設定」→「9. 変化量」を選択します。
変化量の“0.2℃”または“2℃”を選択します。

メモ) 変化量の基準は0℃基準です。0℃未満は0℃と同じです。

水温が設定値以上変化すると航跡色が変わります。

たとえば 2℃を選択した場合、下記のように変化します。

0.0～1.9℃ 青
(これ以下の低い水温では
全て青色になります)

2.0～3.9℃ 水

4.0～5.9℃ 白

6.0～7.9℃ 紫

8.0～9.9℃ 緑

10.0～11.9℃ 黄

12.0～13.9℃ 赤

(以後 青、水、白、紫、緑、黄、赤 の繰り返し)

14.0～15.9℃ 青

16.0～17.9℃ 水

・

・

※通常どおり、任意の色で航跡色を選択する場合には
メニューから「1. 航跡」→「7. その他航跡設定」→「3. 記憶モード」を選択し、
記憶モードを“指定色”に設定します。

水深で航跡色を変更

水深に応じて航跡色が自動的に変更されます。

色を変更する方法には次の2通りがあります。

- ・設定した水深範囲に応じて航跡の色を変更する。
- ・水深の変化量に応じて航跡の色を変更する。

(1)設定した水深範囲に応じて航跡の色を変更する場合

1 メニューから「1. 航跡」→「7. その他航跡設定」→「3. 記憶モード」を選択します。
記憶モードを“水深”に設定します。

2 メニューから「1. 航跡」→「7. その他航跡設定」→「5. 水深別航跡色設定」→「1. 航跡色変化モード」を選択します。
航跡色変化モードを“範囲”に設定します。

1 航跡色変化モード[範囲, 変化量]	
2_ 赤	[500 m以上]
3_ 黄	[400 m以上]
4_ 緑	[300 m以上]
5_ 紫	[200 m以上]
6_ 白	[100 m以上]
7_ 水	[50 m以上]
8_ 青	[上記未滿]
9 変化量	[2m、20m、200m]

左記のような設定にした場合、

50m 未滿の水深の場所では航跡色が青色

50m 以上の水深の場所では航跡色が水色

100m以上の水深の場所では航跡色が白色

↓

500m以上の水深の場所では全ての航跡色が赤色となります。

3 各色が表示される深度を設定します。

4 指定した水深に応じ、航跡の色が変化します。

(2)水深の変化量に応じて航跡の色を変更する場合

1 メニューから「1. 航跡」→「7. その他航跡設定」→「3. 記憶モード」を選択します。
記憶モードを“水深”に設定します。

2 メニューから「1. 航跡」→「7. その他航跡設定」→「5. 水深別航跡色設定」→「1. 航跡色変化モード」を選択します。
航跡色変化モードを“変化量”に設定します。

0～19m	青
20～39m	水
40～59m	白
60～79m	紫
80～99m	緑
100～119m	黄
120～139m	赤
(以後 青、水、白、紫、緑、 黄、赤の繰り返し)	
140～159m	青
160～179m	水
：	
：	

3 メニューから「1. 航跡」→「7. その他航跡設定」→「5. 水深別航跡色設定」→「9. 変化量」を選択します。

変化量の“2m”、“20m”または“200m”を選択します。

(水深単位がヒロの場合には1ヒロ、10ヒロ、100ヒロ)

メモ)変化量の基準は0mあるいは0ヒロです。

水深が設定値以上変化すると航跡色が変わります。

たとえば20mを選択した場合、左記のように変化します。

※通常どおり、任意の色で航跡色を選択する場合には

メニューから「1. 航跡」→「7. その他航跡設定」→「3. 記憶モード」を選択し、記憶モードを“指定色”に設定します。

航跡の太さを変えるには

画面に表示される航跡の線の太さを変えることができます。

1 メニューから「1. 航跡」→「7. その他航跡設定」→「1. 航跡の太さ」を選択します。

2 “普通”か“太い”のいずれかを選択します。

航跡を記憶させずに表示させるには

航跡記憶をさせない場合でも航跡を画面に描画することができます。

ただし、地図拡大／縮小など、地図の書き換えが行われるとこの航跡は消えます。

1 メニューから「1. 航跡」→「7. その他航跡設定」→「6. 記憶 OFF 時の航跡表示」を選択し、“ON”を選択します。

※メニューの操作は「メニューの使い方」(→12 ページ)を参照してください。

航跡の矢印表示をするには

航跡に進行方向を示す矢印が表示できます。
記憶された航跡がどちら向きに走行している時のものか一目で分かります。

- 1 メニューから「1. 航跡」→「7. その他航跡設定」→「2. 航跡方向表示」を選択します。
航跡方向表示を“ON”に設定します。

※0.5NM (0.5km) よりも地図を縮小した場合には表示されないことがあります。

航跡を消去するには

色で消去

航跡を色別に一括消去します。

- 1 メニューから「1. 航跡」→「4. 航跡消去」→「1. 色で消去」を選択します。
- 2 「1. 色で消去」の中から色を指定します。
- 3 〔実行〕キーを押すと、指定した色の航跡が全て消去されます。

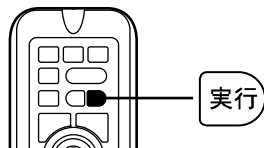
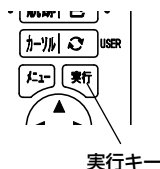

全部消去

全ての航跡を消去します。

- 1 メニューから「1. 航跡」→「4. 航跡消去」→「2. 全部消去」を選択します。
- 2 〔実行〕キーを押すと、全ての航跡が消去されます。

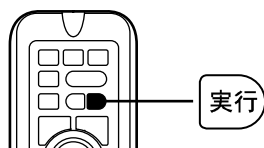

※メニューの操作は『メニューの使い方』(→12 ページ) を参照してください。

日付で消去

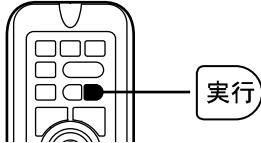

- 1 今日の航跡を消去
- 2 昨日の航跡を消去
- 3 日付を指定して消去 ▶

GPSを受信していない時には
今日の航跡を消去、昨日の航跡を消去は
選択できません。

航跡を日付別に消去します。

- 1 メニューから「1. 航跡」→「4. 航跡消去」→「3. 日付で消去」を選択します。
- 2 「3. 日付で消去」の中から消去したい航跡を選択します。

- 3 [1.今日の航跡を消去]
今日の航跡を消去します。
〔実行〕キーを押すと、今日の航跡が消去されます。

- [2.昨日の航跡を消去]
昨日の航跡を消去します。
〔実行〕キーを押すと、昨日の航跡が消去されます。

- [3.日付を指定して消去]
日付範囲を指定して消去します。

1	消去開始する年	【2020年】
2	”	月【 1月】
3	”	日【 1日】
4	消去終了する年	【2020年】
5	”	月【 1月】
6	”	日【 1日】
7	上記の日付範囲を消去開始	

- 1～6：消去開始年月日と消去終了年月日を入力し、日付範囲を決めます。
7を選択し、〔実行〕キーを押すと、指定した日付の範囲の航跡が消去されます。

カーソルで消去

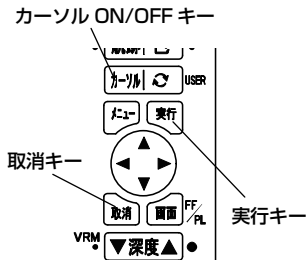

1 [カーソル ON/OFF] キーを押して、カーソルを表示させます。

2 [方向] キーで、消去したい航跡のポイント（航跡の記憶間隔毎に記憶されます）にカーソルを重ねます。

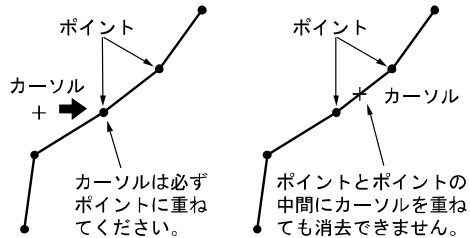

3 [取消] キーを押すと、消去の確認画面が表示されます。

4 確認画面で、
 [実行] キーを押すと消去されます。
 [取消] キーを押すと消去を中止します。

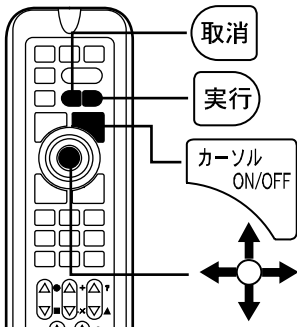

メモ 1) 地図のレンジを 5NM (km) より縮小した場合、「カーソルによる消去」はできません。

メモ 2) 判別しやすいポイントは、航跡の始点、終点、急な曲がり角です。

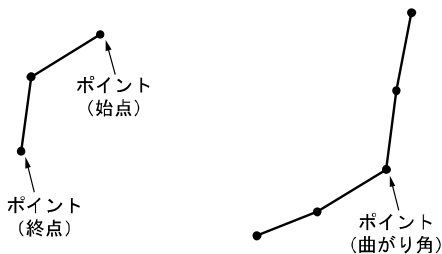

※メニューの操作は「メニューの使い方」(→12 ページ)を参照してください。

レーダーの情報をプロッターに表示させるには

※本機能を使用するには NMEA0183 入力ケーブル(XC-108H) (オプション) が必要です。

レーダーの ARPA 機能で自動追尾中の物標の航跡を他船航跡といいます。

他船航跡の表示

レーダーに映った他船とその航跡を表示します。(最大 10 物標)

- 1 メニューから「8. その他」→「9. AIS,レーダー表示設定」→「2. レーダー表示設定」を選択します。
- 2 [方向] キーの▲▼◀▶ (上・下・左・右) で「2. 他船航跡表示」を選択し、“ON” に設定します。

※他船航跡表示中に他船マーク表示を“OFF” に設定すると他船の表示が消えます。ただし、他船航跡の表示は残ります。
※他船航跡は電源を切ると消えます。

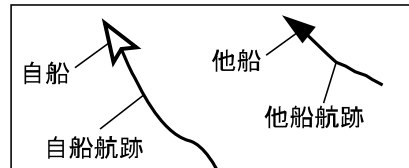

他船航跡の記憶間隔について

他船航跡の記憶間隔を設定することができます。

- 1 メニューから「8. その他」→「9. AIS,レーダー表示設定」→「2. レーダー表示設定」を選択します。
- 2 [方向] キーの▲▼◀▶ (上・下・左・右) で「3. 記憶間隔種類」を選択し、“時間” または “距離” のどちらかを選択します。

4. 記憶間隔(時間)	1、2、5、10、30秒、1分
5. 記憶間隔(距離)	0.01、0.02、0.05、0.1、0.2、0.5、1、2NM

※他船航跡の記録の上限は 1 物標最大 3,200 点です。

他船航跡の色を設定するには

他船航跡の色を設定できます。

- 1 メニューから「8. その他」→「9. AIS,レーダー表示設定」→「2. レーダー表示設定」→「6. 他船航跡色設定」を選択します。
- 2 〔方向〕キーの▲▼◀▶（上・下・左・右）で他船 No とその色を選択します。
（7色の中から選択：赤・黄・緑・紫・白・水・青）

レーダーの表示レンジを表示させるには

レーダーで表示している範囲をプロッターに表示することができます。

- 1 メニューから「8. その他」→「9. AIS,レーダー表示設定」→「2. レーダー表示設定」→「7. レーダーレンジ円」を選択します。
- 2 〔方向〕キーの◀▶（左・右）で7色（赤・黄・緑・紫・白・水・青）から選択し、レーダーレンジ円を表示します。

※レーダーからの RSD センテンスが必要です。

レーダーとプロッターの表示レンジを連動させるには

レーダーの表示レンジにプロッターの表示レンジを合わせることができます。

- 1 メニューから「8. その他」→「9. AIS,レーダー表示設定」→「2. レーダー表示設定」→「8. レンジ連動」を選択します。
- 2 〔方向〕キーの◀▶（左・右）で表示レンジ（OFF・広域・標準・詳細）から選択します。

※プロッターのレンジを変更するのに数秒かかることがあります。
※レーダーからの RSD センテンスが必要です。

TLL によるマーク入力について

他社製レーダーで TLL マーク入力機能を使用するとプロッター画面に⊗マークが入力されます。

※このマークは「イベントマークの編集」（→42 ページ）で編集・削除ができます。

目的地マークを記入（表示）するには

目的地マークの記入（表示）

【目的地マークについて】

目的地マークとは、“行き先”や“変針点”などの目印です。

- ・形状：8種類（1 ↑ 2 ↓ 3 ⇨ 4 ↘ 5 ⊙ 6 ● 7 ⊥ 8 #）
- ・表示色：赤、黄、緑、紫、白、水、青、航跡色
- ・上限：2,000点まで

目的地を記憶（表示）すると、画面には目的地マークと目的地番号（0～1999）が表示され、新たに記憶する度に番号は更新されていきます。

ただし、以前に消去された目的地があった場合は、その番号から使用されます。

目的地マークは、地図のレンジを60NM（km）より拡大した場合に表示し、80NM（km）より縮小した場合は、すべて“点”で省略表示します。

目的地記憶キー

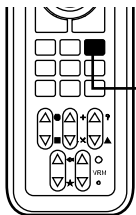
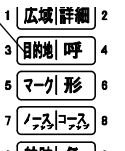

1 【目的地記憶】キーを押します。目的地マークと目的地番号が記入されます。

目的地マーク 目的地番号

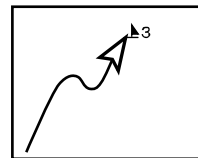

※カーソル表示中はカーソル位置に、カーソル非表示では自船位置に記入されます。

【“コメント（名称）”の入力について】

- ・各目的地マークには、“コメント（名称）”を入力することができます。（→60ページ）
- ・“コメント（名称）”は、目的地マークが省略表示（点）のときは、表示されません。

自船位置に目的地を入力する際、GPSを受信しているとコメントに自動的に日時が記憶されます。

（GPSを受信していない場合やカーソル位置に入力する場合には ‘**,** **’**と記憶されます。）

これらのコメントの先頭には ‘ ’の文字が追加され、通常は表示されずにカーソルを目的地マークに合わせたときのみポップアップウィンドウでこのコメントは表示されます。

目的地マークの編集（→60ページ）やかんたんマーク編集（→44ページ）で ‘ ’を消去し、コメントに任意の文字を入力するとカーソルを合わせてもポップアップウィンドウは表示されなくなり、コメントが常時表示されるようになります。

任意の文字を入力したコメントは表示させなくすることもできます。

メニューから「2. 目的地」→「8. その他設定」→「2. 目的地コメント」で OFF/ONを設定します。

形の変更

目的地マークの形状を変更します。

- 1 メニューから「2. 目的地」→「6. 形の変更」を選択します。
- 2 「6. 形の変更」で、希望する目的地マークを指定します。

目的地マークを消去するには

色で消去

目的地マークを色別に一括消去します。

- 1 メニューから「2. 目的地」→「3. 目的地消去」→「1. 色で消去」を選択します。
- 2 「1. 色で消去」の中から色を指定します。
- 3 「実行」キーを押すと、指定した色の目的地マークが全て消去されます。

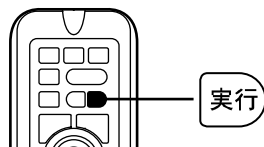
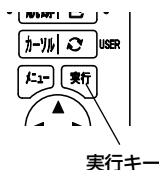

形で消去

目的地マークを形状別に一括消去します。

- 1 メニューから「2. 目的地」→「3. 目的地消去」→「2. 形で消去」を選択します。
- 2 「2. 形で消去」の中から形状を指定します。
- 3 「実行」キーを押すと、指定した形状の目的地マークが全て消去されます。

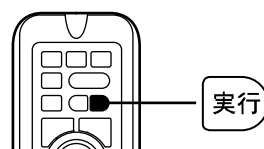
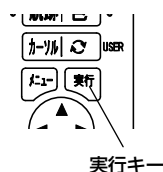

*メニューの操作は「メニューの使い方」(→12 ページ)を参照してください。

全部消去

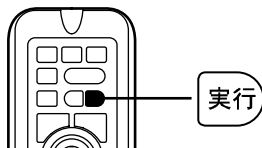
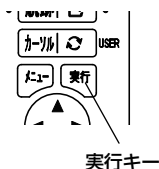

色、形状を問わず、全ての目的地マークを一括消去します。

- 1 メニューから「2. 目的地」→「3. 目的地消去」→「3. 全部消去」を選択します。
- 2 〔実行〕キーを押すと、全ての目的地マークが消去されます。

日付で消去

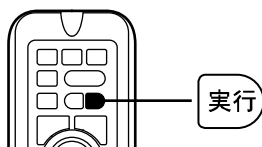
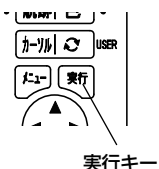

目的地を日付別に消去します。

- 1 メニューから「2. 目的地」→「3. 目的地消去」→「4. 日付で消去」を選択します。
- 2 「4. 日付で消去」の中から消去したい目的地を選択します。
- 3 [1.今日の目的地を消去]
今日の目的地を消去します。
〔実行〕キーを押すと、今日の目的地が消去されます。

- 1 今日の目的地を消去
- 2 昨日の目的地を消去
- 3 日付で消去

GPSを受信していない時には今日の目的地を消去、昨日の目的地を消去は選択できません。

- [2.昨日の目的地を消去]
昨日の目的地を消去します。
〔実行〕キーを押すと、昨日の目的地が消去されます。

- 1 消去開始する年 [2020年]
- 2 消去開始する月 [1月]
- 3 消去開始する日 [1日]
- 4 消去終了する年 [2020年]
- 5 消去終了する月 [1月]
- 6 消去終了する日 [1日]
- 7 上記の日付範囲を消去開始

- [3.日付を指定して消去]
日付範囲を指定して消去します。
1～6：消去開始年月日と消去終了年月日を入力し、日付範囲を決めます。
7を選択し、〔実行〕キーを押すと、指定した日付の範囲の目的地が消去されます。

目的地マークを編集するには

目的地マークの編集

手動操作で目的地マーク毎に、マーク形状、色、緯度、経度を編集することができます。また、コメント（名称）を入力することもできます。

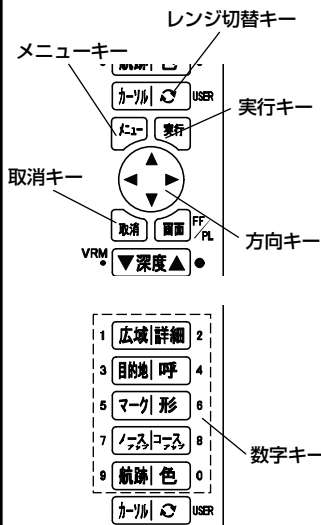

1. 一覧表示

- 1 [メニュー] キーを押し、メニューから「2. 目的地」→「7. 一覧・編集」を選択します。
- 2 [方向] キーの◀▶ (左・右) でカーソルを移動し、[実行] キーで操作を実行します。

次 : 次の 10 項目を表示します。
 前 : 前の 10 項目を表示します。
 100-次 : 100 個後ろの 10 項目を表示します。
 100-前 : 100 個前の 10 項目を表示します。
 最初 : 最初の 10 項目を表示します。
 最後 : 最後の 10 項目を表示します。

2. 入力・編集

- 1 [メニュー] キーを押し、メニューから「2. 目的地」→「7. 一覧・編集」を選択します。
- 2 [方向] キーの▲▼ (上・下) 操作でカーソルを移動して編集したい目的地番号を選択し、[実行] キーまたは [方向] キーの▶ (右) を押して編集モードに入ります。

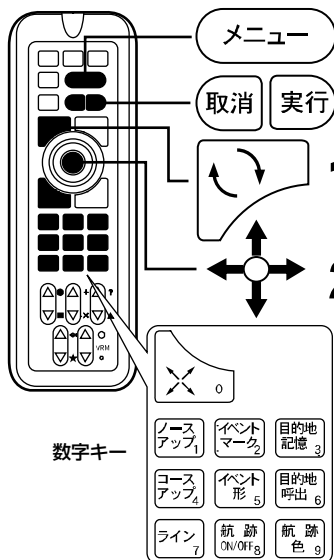

【入力できる文字】

記号、数字、アルファベット（大・小）、カタカナが使えます。

【編集モード中の操作】

〔方向〕 キーの ▲ ▼（上・下）：文字・マークを選択。

〔方向〕 キーの ◀ ▶（左・右）：カーソルを前後に移動。

〔実行〕 キー：編集内容を記憶する。（ただし、コメント以外全て入力していないと記憶できません。）

〔取消〕 キー：編集モードを記憶せずに中止する。（カーソルがコメント欄にあり、コメントが書かれている場合はコメントを削除します。）

〔数字〕 キー：カーソル位置に数字を入力する。

〔レンジ切替〕 キー： “マーク形状” の位置で〔∩〕 キーを押すと、マークの色を変更できます。

※目的地番号を変更してから記憶すると、現在の編集内容を変更した目的地番号へ記憶します。そのとき、変更前の目的地番号のデータは変更されません。

3.目的地マークの削除

1 〔メニュー〕 キーを押し、メニューから「2. 目的地」→「7. 一覧・編集」を選択します。

2 〔方向〕 キーの▲ ▼（上・下）でカーソルを移動して削除したい目的地番号を選択し、〔取消〕 キーを押します。
〔実行〕 キーで削除の実行、〔取消〕 キーで削除の中止をします。

4.終了

1 〔メニュー〕 キーを押すと目的地マークの一覧・編集モードを終了します。

※目的地の入力の際、自動的に記憶される日時等のコメントの先頭に ' ' が入力されます。

※先頭が ' ' のコメントはカーソルを合わせた時のみ表示され、常時表示されません。

※メニューの操作は「メニューの使い方」（→12 ページ）を参照してください。

目的地航法を設定するには

目的地航法の設定

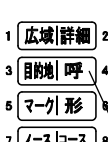

目的地呼出キー



数字キー

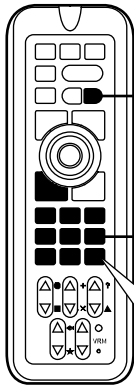

数字キー



目的地航法を設定すると、自船位置から目的地までを線で結び（コースライン）、画面左上には目的地の緯度・経度、自船位置から目的地までの距離、方位、到着予定時間または所要時間が表示されます。

（到着予定時間、所要時間の切り替えは、「目的地までの到着時刻を表示するには」→77 ページで行います）

- 1** 「目的地呼出」キーを押します。またはメニューから「2. 目的地」→「1. 目的地呼出」を選択します。
- 2** 「数字」キーで目的地番号を入力します。
※番号入力の代わりに、カーソルをマークに合わせても OK です。
- 3** 「実行」キーを押すと設定されます。

※目的地までの所要時間が 100 時間を越えると、正常に時間表示されないことがあります。

メモ）目的地航法を設定する場合、次の条件が必要です。

- ・自船位置の“緯度・経度”が画面に表示されていること。
- ・“目的地”がすでに設定されていること。

簡易目的地航法の設定

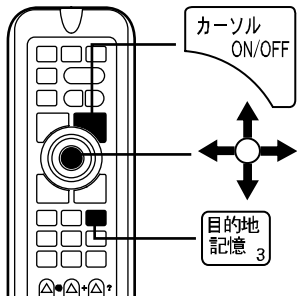
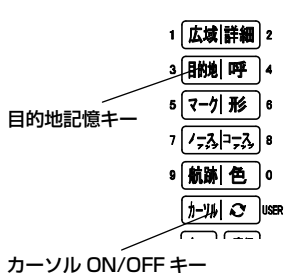

- 1** 〔カーソル ON/OFF〕キーを押し、カーソルを表示させます。
- 2** 〔方向〕キーの▲▼◀▶（上・下・左・右）でカーソルを目的地とする地点へ移動させます。
- 3** 〔目的地記憶〕キーを長押しすると簡易目的地が設定されます。

※簡易目的地は一時的な目的地です。本体にデータは残りません。

設定した目的地航法を解除するには

目的地航法の解除

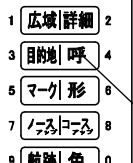

- 1** 〔目的地呼出〕キーを押します。
- 2** 〔取消〕キーを押すと解除されます。

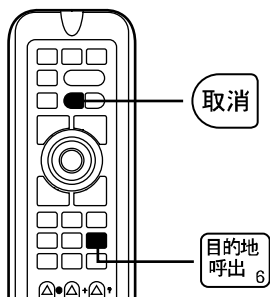

ラインを作成するには

ラインの作成

【ラインについて】

画面上の任意の位置に、自由に線（ライン）を作成することができます。作図機能のポイント数は、8,000点です。

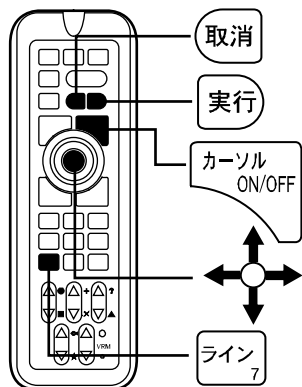
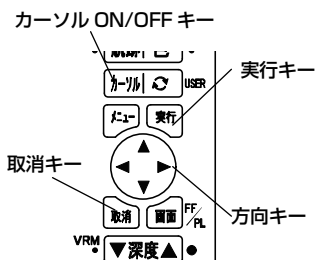
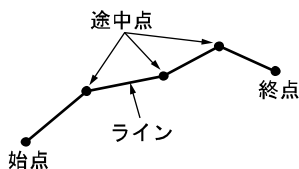

1 [カーソル ON/OFF] キーを押して、カーソルを表示します。

2 メニューから「8. その他」→「1. ライン作図」→「1. ライン作図開始」を選択し、[実行] キーを押します。

3 ラインを描き始める位置（始点）へカーソルを移動し、[実行] キーを押します。

4 [方向] キーの▲▼◀▶でカーソルを次の位置に移動させ、[実行] キーを押します。

5 さらにラインをひくには、手順 4 を繰り返し行います。

6 [取消] キーを押すと、終了します。

1 《リモコンの場合》（オプション）
[カーソル ON/OFF] キーを押して、カーソルを表示します。

2 ラインを描き始める位置（始点）へカーソルを移動し、[ライン] キーを押します。

3 [方向] キーの上・下・左・右でカーソルを次の位置に移動させ、[ライン] キーを押します。

4 さらにラインをひくには、手順 3 を繰り返し行います。

5 [取消] キーを押すと、終了します。

【2点間の距離について】

ラインを作成するとき、一つ前の位置（点）から、“カーソル”の位置までの距離が表示されます。これを使い、任意の2点間の距離を知ることができます。

【ラインの色について】

メニューから「8. その他」→「1. ライン作図」→「2. ライン作図色」にて設定できます。

※色の変更は、ライン作成時のみ可能です。ライン作成後の色変更はできません。

※ラインをルートとしてルート航法することはできません。

緯度経度を入力してラインを作図するには

〔緯度経度入力画面〕

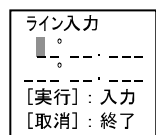

1 メニューから「8. その他」→「1. ライン作図」→「5. ライン入力モード」を選択します。
“数値入力”を選択します。

2 「1. ライン作図開始」を選択し、〔実行〕キーを押すとメニューが消え、画面左上に数値入力ができるようになります。

3 数字キーで緯度経度を入力します。数値を間違えたときは〔方向〕キーの◀▶で間違えた場所に戻り、正しい数値を入力します。

〔実行〕キーを押すとラインを描き始める位置（始点）が記憶されます。次に同様にしてラインの終点の緯度経度を入力します。

引き続き入力する場合には次の緯度経度を同様に入力します。

メモ) 緯度経度の小数点以下の単位は〔分〕です。

単位が〔秒〕の緯度経度を〔分〕に直すには、〔秒〕を60で割ってください。

<例>

10″〔秒〕→ 0.167′〔分〕

30″〔秒〕→ 0.500′〔分〕

135° 35′ 30″ → 135° 35.500′
 ↑ ↑ ↑ ↑ ↑
 度 分 秒 度 分

※〔度〕表記の場合

小数点以下を60で掛けてください。

<例>

135.59166°〔度〕 → 135° 35.499′

ラインを消去するには

色で消去

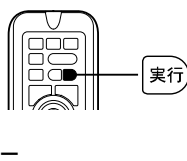

ラインを色別に一括消去します。

1 メニューから「8. その他」→「1. ライン作図」→「4. ライン消去」→「1. 色で消去」を選択します。

2 「1. 色で消去」の中から色を指定します。

3 〔実行〕キーを押すと、指定した色のラインが全て消去されます。

全部消去

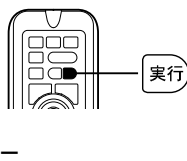

全てのラインを消去します。

1 メニューから「8. その他」→「1. ライン作図」→「4. ライン消去」→「2. 全部消去」を選択します。

2 〔実行〕キーを押すと、全てのラインが消去されます。

カーソルで消去

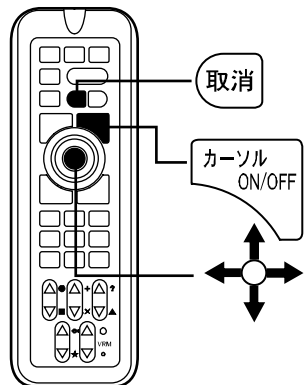
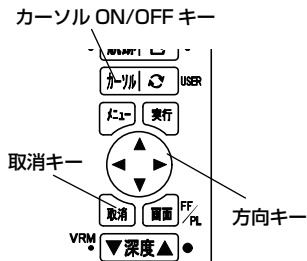

カーソルをラインに重ねて、個別に消去します。この機能を使うためには、事前にメニューの「カーソルで消去」機能を有効にしておく必要があります。(→116 ページ)

- 1 メニューから「8. その他」→「1. ライン作図」→「4. ライン消去」→「3. カーソルで消去」を選択します。
- 2 「3. カーソルで消去」を“ON”に設定します。(→116 ページ)
- 3 〔カーソル ON/OFF〕キーを押して、カーソルを表示させます。
- 4 〔方向〕キーの▲▼◀▶(上・下・左・右)で、消去したいラインにカーソルを重ねます。
- 5 〔取消〕キーを押すと、ライン消去の画面が表示され、〔実行〕キーで消去されます。〔取消〕キーでキャンセルされます。

メモ 1) 地図のレンジを 5NM (km) より縮小した場合、「カーソルによる消去」はできません。

メモ 2) ライン上のカーソルの位置により、ラインの消去される範囲が異なります。

- ・始点に重ねたとき：次の途中点（ないときは終点）までのラインを消去。

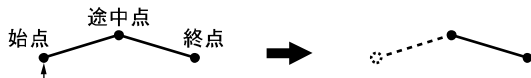

- ・途中点に重ねたとき：前の途中点（ないときは始点）までのラインと次の途中点（ないときは終点）までのラインを消去。



- ・終点に重ねたとき：前の途中点（ないときは始点）までのラインを消去。

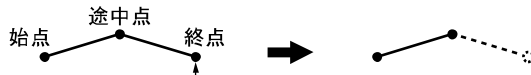

※メニューの操作は「メニューの使い方」(→112 ページ)を参照してください。

ルートを登録（消去）するには

ルートの登録（消去）

【ルートについて】

通過点（変針点）を結んでできる航路を“ルート”といい、赤い点と線で表示されます。
※ルートの色を変更することはできません。

【ルートの登録数について】

1つのルートには最大20の通過点（変針点）を入力でき、40ルートまで登録できます。登録されたルートは消去しない限り、常に航跡画面に表示されます。

メニューでルート番号を選択したあと、カーソルを移動しながら通過点（変針点）を順番に入力します。

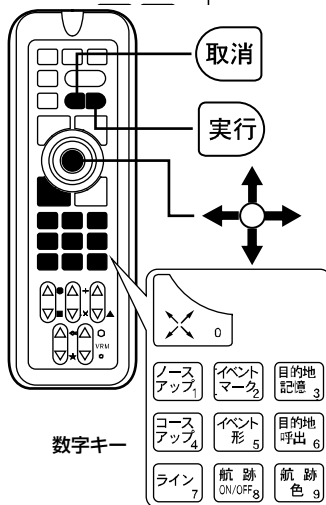
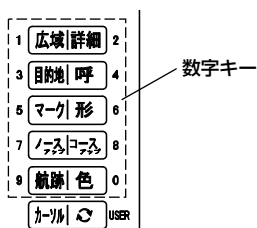
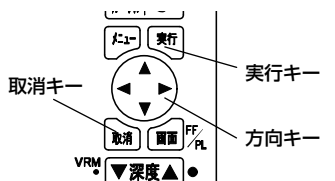

1 メニューから「4. ルート」→「4. ルート入力」を指定します。

<ルートの入力>
番号入力後、実行キーを押す
番号 =

赤 : 登録済 白 : 未登録

0	1	2	3	4	5	6	7	8	9
10	11	12	13	14	15	16	17	18	19
20	21	22	23	24	25	26	27	28	29
30	31	32	33	34	35	36	37	38	39

2 [数字] キーでルート番号を入力し、[実行] キーを押します。

※赤字のルート番号は登録済みのため使用できません。他の番号（白字）を使用するか、いろいろなルートを消去してください。

3 [方向] キーの▲▼◀▶（上・下・左・右）で通過点（変針点）にカーソルを合わせ、[実行] キーを押します。繰り返し、次の通過点（変針点）を指定します。通過点（変針点）ごとに“●”マークが表示され、線で結ばれます。

4 [取消] キーを押すと、ルート登録を完了します。

【ルートを消去するには】

メニューから「4. ルート」→「3. ルート消去」を指定します。（→112ページ）

※メニューの操作は「メニューの使い方」（→12ページ）を参照してください。

登録したルート呼び出すには（ルート航法の開始）

ルートの呼び出し（ルート航法の開始）



実行キー

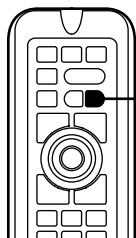

実行

- 1 メニューから「4. ルート」→「1. ルート呼出」を指定します。
- 2 ルート番号を入力します。
- 3 「実行」キーを押すと、ルート航法が設定されます。

【ルート航法について】

あらかじめ登録したルートに従って航海すると、自船が通過点（変針点）を通過するごとに次の通過点（変針点）が自動的に選ばれ、航海情報も更新されます。

【ルート航法画面について】

- (1) ルートを呼び出すと、最初と最後の通過点（変針点）、図では 1、5 から自船までの距離が近い方（この場合は 1）を出発点とします。同時に、自船と次の通過点（変針点）1 を“目的地ライン”で結びます。

- (2) 自船が通過点（変針点）2 を中心としたアラームマーカ（→74 ページ）の範囲に入り、通過点（変針点）3 に向かうと判断されると、今度は自船と通過点（変針点）3 が目的地ラインで結ばれます。

- (3) 自船が最後の通過点（変針点）のアラームマーカの範囲に入るまで、この動作を繰り返します。

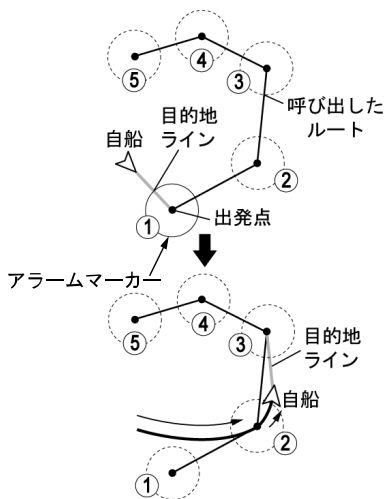

メモ) ルート航法を開始する場合、次の条件が必要です。

- ・ ルートがすでに登録されていること。
- ・ 自船の緯度・経度が画面に表示されていること。

但し、ルート航法は本体の電源を切ると自動的に解除されます。

※メニューの操作は「メニューの使い方」(→12 ページ)を参照してください。

目的地を進める／目的地を戻すには

目的地を進める／戻す



実行キー

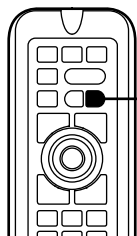

実行

ルート航法設定時、ルート内の通過点（変針点）から次の通過点へと順番に目的地ラインを切り替えます。

目的地ライン：自船と通過点を結ぶ線
(→68 ページ)

- 1** ルート航法を設定します。(→67 ページ)
- 2** メニューから「4. ルート」→「5. 目的地を進める」を選択します。
- 3** 【実行】キーを押す毎に、最初の通過点から次の通過点へと目的地ラインが切り替わります。

※「4. ルート」→「6. 目的地を戻す」では、【実行】キーを押す毎に、1 つ前の通過点に戻ります。

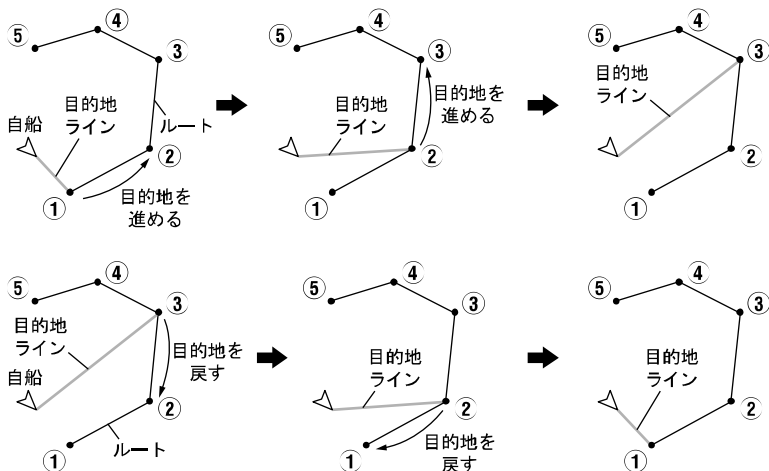

※メニューの操作は「メニューの使い方」(→12 ページ)を参照してください。

等深線の表示

等深線とは、海底をある深さで区切り、同じ深さの所を線で結んで表示した線です。

【等深線】

表示する等深線の種類を変更することができます。

1 メニューから「6. 表示設定」→「1. 地図表示設定」→「3. 等深線」→「1. 等深線」を指定します。

2 [方向] キーの◀▶ (左・右) で設定します。

少なめ : 特定の等深線を少なめに表示します。

多め : 特定の等深線を多めに表示します。

全部 : 地図データに入っている全ての等深線を表示します。

任意 : 等深線の種類ごとに表示/非表示および色が設定できます。

【等深線表示任意設定】

1 メニューから「6. 表示設定」→「1. 地図表示設定」→「3. 等深線」→「2. 等深線表示任意設定」を指定します。

2 等深線の ON/OFF、色、線種を設定します。

【表示レンジの設定】

1 メニューから「6. 表示設定」→「1. 地図表示設定」→「3. 等深線」→「3. 表示レンジ」を指定します。

2 [方向] キーの◀▶ (左・右) で表示レンジを設定します。

ここで設定した値以上に地図を拡大すると等深線が表示されます。

地図の表示レンジは画面の左下に5kmのように表示されています。

単位 m	
等深線	等深線間隔
0~5	0.5
5~100	1
100~500	10
500~1000	20
1000~2000	100
2000~5000	500

[方向] キーで選択
 [取消] キーで等深線の ON/OFF 切り換え
 [カーソル] キーで線種変更
 [実行] キーで色変更
 [航跡] キーですべての等深線を ON
 [色] キーで 5m ごとに等深線を ON
 [ノース] キーで 10m ごとに等深線を ON
 [コース] キーで 50m ごとに等深線を ON
 [メニュー] キーで終了します。

※地域によっては、表示されない等深線があります。

地名・名称・漁礁・灯台等を表示するには

※オリジナル詳細地図使用時

地名・名称・漁礁・灯台等の表示

【表示条件：漁礁・灯台等】

メニューの「6. 表示設定」→「1. 地図表示設定」→「5. その他の表示物」項目内にある「2. 灯台・浮標」「3. 漁礁」等で設定できるレンジの値よりも、現在表示中のレンジの値（画面左下スケール）が小さいとき（より拡大表示されている状態）、漁礁・灯台等が表示されます。（→113ページ）

【表示条件：地名・名称】

地図のレンジを 50NM より拡大した場合に表示されます。ただし、レンジによっては表示されない名称もあります。

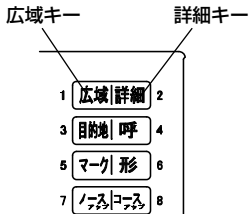

1 メニューから「6. 表示設定」→「1. 地図表示設定」→「5. その他の表示物」を指定します。

2 「5. その他の表示物」の各項目を設定します。

【表示物の詳細】

線種	色	表示内容
— — — — —	赤-橙の点滅	危険界線
— — — — —	緑	定置網、養殖場
— — — — —	橙	航路
—————	赤	漁業線
—————	橙	5カイリ線
—————	黄	平水線
—————	陸地と同色	雑線(橋・堤防・テトラ等)
— — — — —	青	漁礁
— — — — —	赤(点滅なし)	禁止区域



























地図表示物マークの変更

地図の表示物マークをシンプルなマークか立体的なマークに変更することができます。

1 メニューから「6. 表示設定」→「1. 地図表示設定」→「5. その他の表示物」→「8. 地図表示物マーク」を指定します。

2 [方向] キーの◀▶ (左・右) で表示物パターンを設定します。

【表示物の種類】

	シンプル	立体
灯台		 
立標		 
灯		
浮標		  (4色)
漁礁		 
沈船		 
暗岩		 
干出岩等	 	   
危険物等		 

緯度・経度線を表示するには

※オリジナル詳細地図使用時

緯度・経度線の表示

- 1 メニューから「6. 表示設定」→「1. 地図表示設定」→「7. 緯度経度線」を指定します。
- 2 〔方向〕キーの◀ ▶（左・右）で表示色を設定します。
“OFF”を指定すると、緯度・経度線を非表示にします。

到着／離脱／コースずれアラームを鳴らすには

アラームを鳴らすには

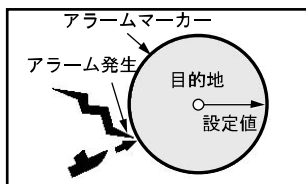

〔到着アラーム〕

目的地航法をする場合、次の3種類のアラームの設定ができます。

到着アラーム：

目的地や通過予定点を中心とする設定範囲円内に自船が入るとアラームが鳴ります。

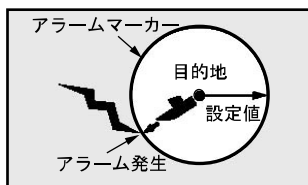

〔離脱アラーム〕

離脱アラーム：

目的地や通過予定点を中心とする設定範囲円外へ自船が出るとアラームが鳴ります。

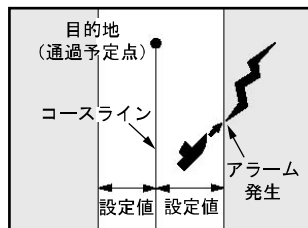

コースずれアラーム：

自船が起点から目的地や通過予定点までを結んだ直線（コースライン）より設定距離以上外れるとアラームが鳴ります。

- 1 メニューから「5. アラーム」を指定します。
- 2 「1. 到着／離脱アラーム」「2. コースずれアラーム」の各項目を設定します。（→112 ペー

【アラームマーカーについて】

アラームマーカーは、目的地や通過予定点を中心とする“設定範囲円”です。目的地航法やルート航法を設定したときに到着または離脱アラームが設定されていると表示されます。

※電源を切ると解除されます。

【コースラインについて】

コースラインは、目的地航法を設定した時に、自船から目的地までを結んだ直線（固定）のことです。電源を切ると解除されます。

進路ベクトルおよび自船マークの色について

進路ベクトルおよび自船マークの色

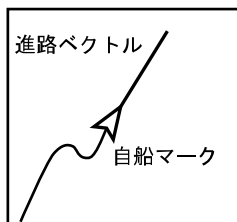

【進路ベクトルについて】

進路ベクトルは、自船の進路を表示したものです。ただし、船首方向を示すものではありません。進路ベクトルの表示色は、自船マーク色と同じです。

- 1 メニューから「6. 表示設定」→「3. 自船表示設定」→「2. 進路ベクトルを指定します。」
- 2 「2. 進路ベクトル」の項目を設定します。

※メニューの操作は「メニューの使い方」(→12 ページ)を参照してください。

※水温アラーム、フィッシュアラーム、水深アラームについては「魚探の操作」(→129, 130 ページ)を参照してください。

針路ベクトルを設定するには

ヘディングセンサーHD03(オプション)、またはヘディングセンサー内蔵 GPS アンテナ GP-17HD(オプション)を NMEA 端子に接続すると、地図上に針路ベクトルを表示することができます。

針路ベクトルの表示設定を変更するには

自船が斜めに流されると

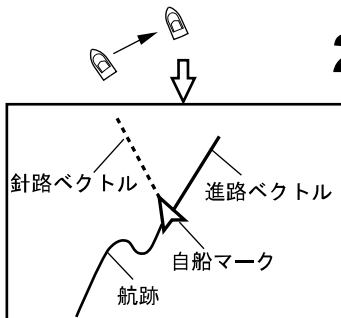

このように表示されます

- 1 メニューから「6. 表示設定」→「3. 自船表示設定」→「9. 針路ベクトル表示設定」→「1. 針路ベクトル表示」を選択します。
- 2 [方向] キーの◀ ▶ (左・右) で針路ベクトルを出す条件を設定します。
OFF : 針路ベクトルを出しません。
常に表示 : 常に針路ベクトルを表示します。
3kn 以下 : 船速が 3kn 以下の時のみ、針路ベクトルを表示します。
5kn 以下 : 船速が 5kn 以下の時のみ、針路ベクトルを表示します。
10kn 以下 : 船速が 10kn 以下の時のみ、針路ベクトルを表示します。

方位文字の表示を変更するには

方位文字の表示を移動方向または船首方向に設定することができます。



- 1 メニューから「6. 表示設定」→「3. 自船表示設定」→「9. 針路ベクトル表示設定」→「3. 方位文字表示」を選択します。
- 2 [方向] キーの◀ ▶ (左・右) で設定します。
進路 : 移動方向を表示します。
針路 : 船首方向を表示します。

針路ベクトルの長さを変更するには

- 1 メニューから「6. 表示設定」→「3. 自船表示設定」→「9. 針路ベクトル表示設定」→「2. 針路ベクトル長さ」を選択します。
- 2 [方向] キーの◀ ▶ (左・右) で設定します。
短 : 針路ベクトルが短い。
長 : 針路ベクトルが長い。

各種情報の表示精度を設定するには

各種情報の表示精度の設定

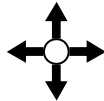
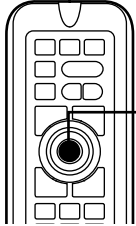
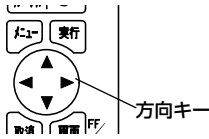

位置、船速、距離、方位などの表示精度を変更できます。(→115 ページ)

例：方位表示精度の変更

- 1 メニューから「6. 表示設定」→「5. 文字表示設定」→「4. 方位表示精度」を選択します。
- 2 〔方向〕キーの◀ ▶ (左・右) で、表示精度を指定します。(1/1 精度、1/10 精度)

情報文字の大きさ、色などを変更するには

情報文字の大きさ、色などの変更

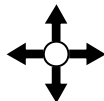
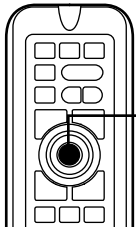

画面上の様々な情報文字（緯度経度情報など）の属性（大きさ、色）を変更できます。

例：自船に関する文字属性の変更

- 1 メニューから「6. 表示設定」→「5. 文字表示設定」→「5. 自船文字設定」→「1. 緯度経度大きさ」を選択します。
- 2 〔方向〕キーの◀ ▶ (左・右) で、文字の大きさを指定します。(大、中、小、OFF)

※OFF にすると非表示になります。

※「自船文字」の他に「カーソル文字」、「目的地文字」の設定が行えます。(→115 ページ)

※メニューの操作は「メニューの使い方」(→112 ページ)を参照してください。

現在時刻の秒表示を設定するには

現在時刻の秒表示の設定

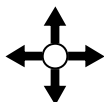
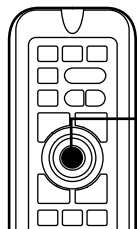
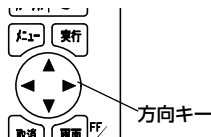

1 メニューから「6. 表示設定」→「5. 文字表示設定」→「5. 自船文字設定」→「5. 測位時間秒表示」を選択します。

2 “ON” にすると測位時間の時：分に加え、秒が表示されます。

※「4. 測位時間大きさ」が“OFF”になっている場合には表示されません

目的地までの到着時刻を表示するには

目的地までの到着時刻を表示する

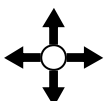
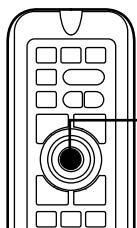

目的地航法時に、目的地までの所要時間または到着時間のいずれかを表示させることができます。

1 メニューから「6. 表示設定」→「5. 文字表示設定」→「7. 目的地文字設定」→「5. 時間表示」を選択します。

2 “所要時間” または “到着時間” のいずれかを選択します。

※時間は目的地までの距離と船速から計算にて求めています。実際の時間とは異なる場合があります。

自船位置をロラン C 時間差で表示するには

ロラン C 時間差で表示

【ロラン C について】

ロラン C (LORAN : Long Range Navigation) は、長波帯 (100kHz) を使用した双曲線航法システムです。双曲線航法とは、「2 つの送信局からの信号の到達時間差が一定の値となる点の軌跡は、その送信局を焦点とする双曲線となる原理」を利用した航法方式のことです。この双曲線は位置の線 (LOP : Line of position) と呼ばれ 2 本以上の LOP の交点が観測者の位置となります。また、局の構成は、主局 1 に対して 2~4 局の従局で一つの単位となっており、これをロラン C チェーンと呼びます。

本機では、ロラン C チェーン、2 つの従局、各従局の補正の設定を行う事によって、自船位置をロラン C の LOP 表示させることができます。

- 1** メニューから「6. 表示設定」→「2. 位置表示設定」→「2. ロラン C 設定」を選択します。
- 2** 「2. ロラン C 設定」の各項目を設定します。
(→114 ページ)
- 3** メニューから「6. 表示設定」→「2. 位置表示設定」→「1. 緯度経度, ロラン C」を選択します。
- 4** 「1. 緯度経度, ロラン C」の設定をロラン C にすると、自船位置をロラン C 時間差で表示するようになります。

メモ) ロラン C の設定 (チェーン、従局、従局の補正) は、今までご使用のロラン C 製品と同じ設定にしてください。

尚、ロラン C の設定値は当社では分かりかねますので、ご了承ください。

スムージングを設定するには

スムージングの設定

設定値にばらつきが生じた際に、測定値を平均化し、航跡などを滑らかに表示します。

- 1** メニューから「8. その他」→「5. GPS 設定」→「1.スムージング」を選択します。
- 2** 〔方向〕キーの◀▶でスムージングの設定を弱、中、強（下記定数を加算）※1、※2 から選択します。（→117ページ）

【方位スムージング定数】※3

方位のばらつきを平均化することによって、方位の変化を滑らかにします。
→「2.方位スムージング定数」から設定します。

【船速スムージング定数】※3

船速のばらつきを平均化することによって、船速の変化を滑らかにします。
→「3. 船速スムージング定数」から設定します。

※1 “強（下記定数を加算）”を選択時のみ方位と船速のスムージングをそれぞれ強く設定することができます。

※2 下記定数とは方位スムージング定数と船速スムージング定数を示します。

※3 強に設定するほど強く平均化され、滑らかになりますが、応答速度が遅くなります。

SBAS の設定を行うには

SBAS 設定

SBAS とは、静止衛星を利用した GPS の測位精度を高めるための補強システムです。米国の WAAS、欧州の EGNOS、日本の MSAS の 3 つのシステムがあります。GPS 衛星と同じ周波数で位置補正情報を放送しており、GPS アンテナで情報を受信可能です。

- 1** メニューから「8. その他」→「5. GPS 設定」→「4. SBAS 設定」を選択し ON/OFF を設定します。
- 2** SBAS を「ON」に設定して、補正信号を受信すると画面左上に「S」マークが表示されます。

GPS の情報画面を表示するには

GPS 衛星からの電波の受信状態を表示します。

SN 値

衛星情報画面			
No	S/N	仰角	方位角
3	39	69	120
28	37	65	266
22	35	55	69
1	28	47	42
17	39	39	315
11	38	38	66
8	30	17	110
6	34	14	257
23	36	8	144
30	36	5	220

SBAS測位	
時刻	16:06
DOP	1.53
受信衛星数	11

SBAS 受信状態	
衛星番号	129
仰角	49
方位角	175
信号強度	10

- GPS 測位 : 測位状況を示します。
 - GPS 未接続 : GPS 受信機が接続されていません
 - 未測位 : 測位できていません
 - GPS 測位 : 測位しています
 - SBAS 測位 : SBAS 補正信号を受信して SBAS 測位しています。
- 時刻
DOP 値
受信衛星数

天空に飛来している衛星

衛星の方位角

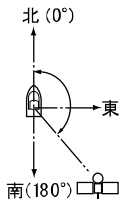
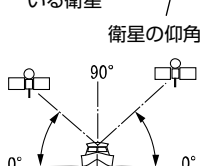

1 メニューから「7. 情報画面表示」→「1. 受信状況を表示」を選択します。

2 [実行] キーを押すと、衛星情報画面が表示されます。

3 [取消] キーまたは [メニュー] キーで通常画面に戻ります。

DOP 値 : 測位に使用している衛星の天空における散らばりぐあいを示します。値が小さい程、測位の精度が高くなります。(DOP4.0 以下で精度約 10m)

SN 値 : 信号レベルとノイズの割合が数字で表示されます。値が大きい程、信号の質は良いものとなります。

SBAS 受信時

30	39
47	42
39	315
38	66
17	110
14	257
8	144
5	220

受信衛星数 11	
SBAS 受信状態	
衛星番号	129
仰角	49
方位角	175
信号強度	10

- SBAS の PRN 番号 MSAS : 1 2 9, 1 3 7
- WAAS : 1 2 2, 1 3 4
- GAGAN : 1 2 7, 1 2 8
- SBAS 衛星の仰角
- SBAS 衛星の方位角
- SBAS 衛星からの受信レベル

※測位衛星数が多いと SBAS 受信状態が表示されないことがあります。

*信号強度が 10 以上あるか確認してください。低い場合はアンテナの設置場所が悪い可能性があるため、場所を移動して確認してください。

魚探キーをプロッターキーに割り当てるには

魚探キーをプロッターキーに割り当てる

画面表示がプロッター画面の時、魚探キーをプロッターキー（イベントマーク入力キー及び距離マーカー設定キー）に割り当てることができます。

- 1 メニューから「8. その他」→「8. 初期化」→「6. 特殊メニュー」→「3. PL 時の魚探キー」を選択します。
- 2 項目を選択します。
 無効 : この機能が無効となります。
 PL キー使用 : 魚探キーがプロッターキーに割り当てられます。

※画面表示がプロッター画面の時、有効です。

●プロッターキーに割り当てられる場合は、魚探キーが下図のキーとして使用可能です。

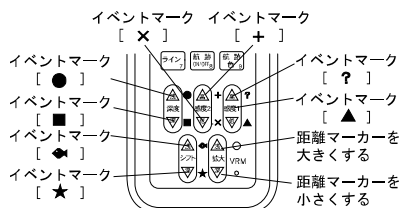
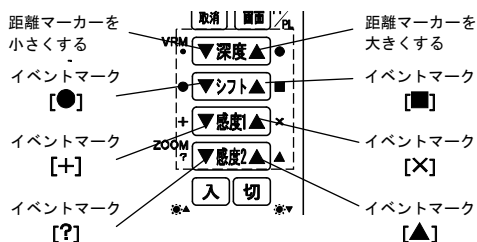

※メニューの操作は「メニューの使い方」(→12 ページ)を参照してください。

潮汐グラフを表示するには

潮汐グラフを表示する

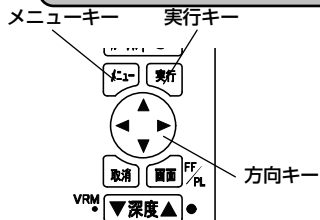

- 1 メニューから「7. 情報画面表示」→「4. 潮汐グラフ」を選択します。
- 2 〔実行〕キーを押すと、潮汐グラフが表示されます。
- 3 〔メニュー〕キーで通常画面に戻ります。

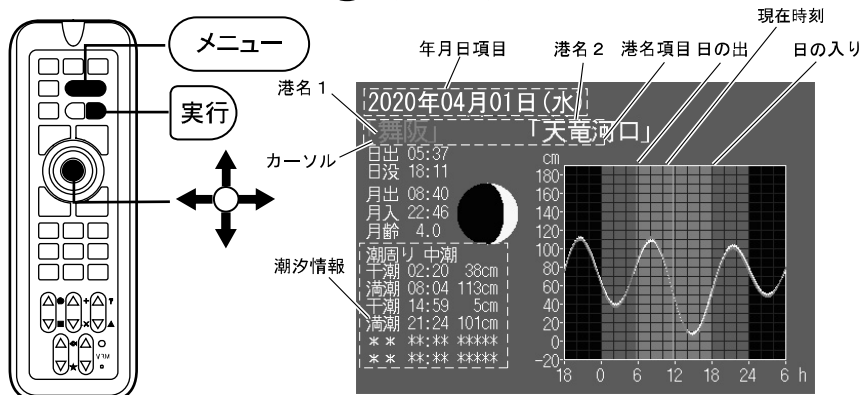

年・月・日：表示直後は表示させた時の日付が表示されます。

※カーソル操作により、任意の日付の潮汐グラフを表示させることができます。

【年月日変更手順】

1. 〔方向〕キーの▲ ▼（上・下）により、カーソルを年月日項目に合わせます。
2. 〔方向〕キーの◀ ▶（左・右）により、変更したい年・月・日にカーソルを合わせます。
3. 〔実行〕キーまたは〔中央〕キーを押します。
4. 〔方向〕キーの▲ ▼（上・下）で変更します。
5. 〔実行〕キーまたは〔中央〕キーを押すと、変更されます。

港名1：自船位置から最も近い港名が表示されます。

港名2：自船位置から2番目に近い港名が表示されます。

※グラフ表示直前にカーソルが“ON”になっている時は、カーソル位置から最も近い港名と2番目に近い港名が表示されます。

潮汐情報：カーソルで選択された港名での情報が表示されます。カーソルが港名項目にある時、〔方向〕キーの◀ ▶（左・右）で切り替えが可能です。

メモ）潮汐グラフは計算で求めており、実際の潮汐とは若干の誤差が生じることがありますので、あくまでも目安としてご使用ください。

潮汐インジケータを表示するには

潮汐インジケータを表示する

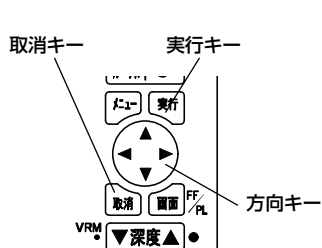

1 メニューから「6. 表示設定」→「7. 潮汐情報表示」→「1. 潮汐インジケータ」を選択します。

2 [方向] キーの◀ ▶ (左・右) で“ON”に設定すると、潮汐インジケータが表示されます。

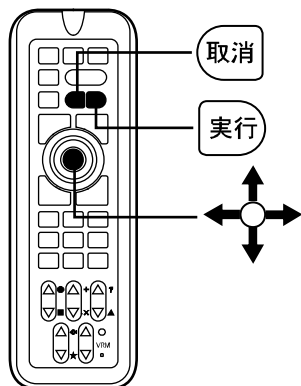

潮汐インジケータ

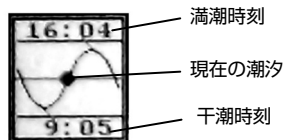

メモ)

- 現在地が測位できていない時には、表示されません。
- 潮汐インジケータは自動の場合 (→85 ページ)、現在地から最も近い潮汐港のデータが表示されます。
- 潮汐インジケータの時刻等は計算で求めており、若干の誤差が出る場合があります。あくまでも目安としてご使用ください。

潮汐インジケータ―港を手動で設定するには

潮汐インジケータ―は初期設定では自動に設定されており、自船から最も近い港の潮汐を表示しますが、任意で設定することもできます。

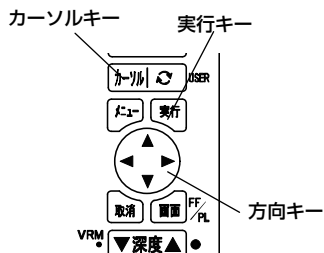

1 メニューから「6. 表示設定」→「7. 潮汐情報表示」→「3. 潮汐港」を選択し、〔方向〕キーの◀▶(左・右)で“ON”を選択します。表示することのできる港にはⓍマークが表示されます。

2 メニューから「6. 表示設定」→「7. 潮汐情報表示」→「2. 港選択方法」を選択し、〔方向〕キーの◀▶(左・右)で“手動”を選択します。

3 〔カーソル〕キーを押し、表示させたい港のⓍマークにカーソルを合わせると、港名が表示されます。

4 メニューから「7. 情報画面表示」→「4. 潮汐グラフ」を選択し〔実行〕キーを押すと、その港の潮汐グラフが表示され、潮汐港が設定されます。設定された潮汐港はⓍマークが赤くなります。

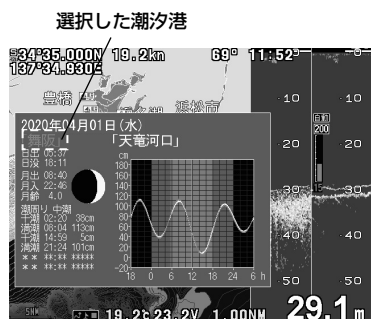
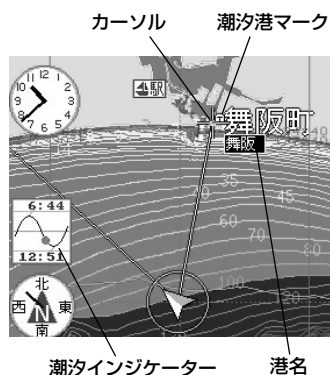

※new pec カード使用時は、カーソルから最も近い潮汐港が設定されます。また、Ⓧマーク及び港名は表示されません。

インパネを表示するには

プロッター画面の下部にスピードメーター等を表示することができます。

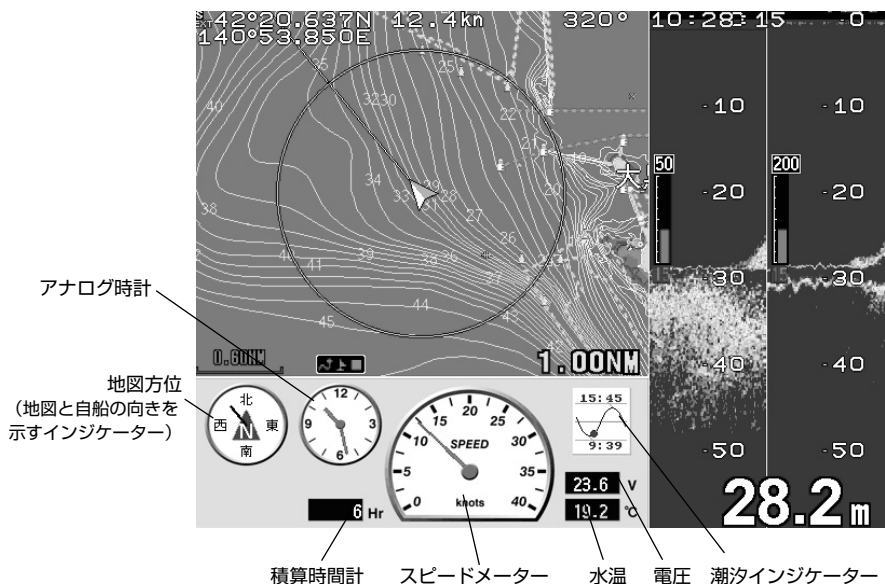

インパネを表示する

- 1 メニューから「7. 情報画面表示」→「5. インパネ」を選択します。
- 2 “OFF” または “タイプ 1”、“タイプ 2” を選択します。

※白基調の“タイプ 1”か黒基調の“タイプ 2”のいずれかを選択することができます。

※インパネ表示を行っている場合には下記の内容が行えません。

- ・プロッターと魚探の表示範囲の変更
- ・魚探のみ、プロッターのみの表示
- ・地図 2 画面表示
- ・緯度経度や船速等の文字の大きさの変更
- ・オーシャングラフィックモードの表示

※スピードメーターの単位は、メニューから「8.その他」→「4.単位切替」→「1.距離単位」で“NM”を選択すると knots (ノット)、“km”を選択すると km/h となります。

※スピードメーターは GPS 受信機から情報を得ているため最大 5 回/秒ごとの更新となります。スピードの変化量または GPS アンテナの種類によっては、動きがスムーズに見えないことがあります。

積算時間を設定するには

走行時間を画面左下に表示します。

積算時間の表示を設定する

- 1 メニューから「6.表示設定」→「0. 積算時間設定」→「1. 表示」を選択し、〔方向〕キーの◀▶で「ON」を選択します。

※メニューから「6.表示設定」→「0. 積算時間設定」→「2.時間リセット」を選択して〔実行〕キーを押すと時間が0にリセットされます。

設定した時間に達すると点検を促すように“メンテナンス”の文字を表示することができます。

メンテナンスを表示させる時間を設定する

- 1 メニューから「6.表示設定」→「0. 積算時間設定」→「6. メンテナンス注意時間」を選択します。

- 2 〔方向〕キーの◀▶で表示させる時間を設定します。

※設定値の95%に達すると黄色で、設定値に達すると赤色で“メンテナンス”の文字が表示されます。たとえば1000hrに設定すると950hrで黄色、1000hrで赤色で表示されます。

地図方位を表示させるには

地図の向きを示すインジケータです。

東西南北が漢字で書かれているので判断しやすくなっています。

地図方位を表示する

- 1 メニューから「6.表示設定」→「9. 地図方位表示」を選択し、“OFF”、“コンパス風”、“地図に表示”のいずれかを選択します。

“コンパス風”を選択すると、ノースアップ/コースアップに応じてインジケータが表示されます。



[ノースアップ時]

自船ベクトル
黒色のライン



[コースアップ時]

“地図に表示”を選択すると、地図上に東西南北のインジケータが表示されます。

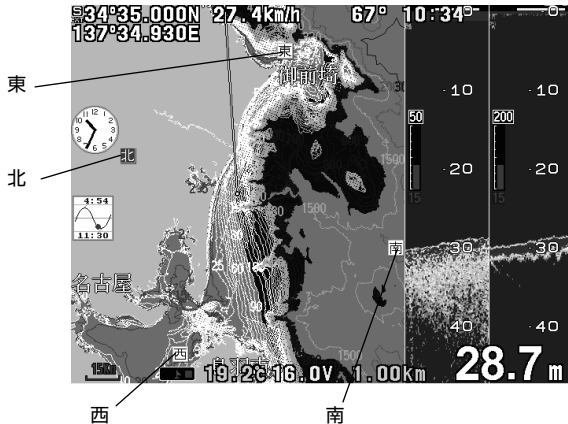

アナログ時計を表示するには

アナログ時計の表示

ピンク色の針
(到着予定時刻)



- 1 メニューから「6.表示設定」→「8. アナログ時計」を選択し ON/OFF を設定します。
- 2 「ON」を選択し〔実行〕キーを押すと、アナログ時計が表示されます。

※目的地航法時には目的地への到着予定時刻がピンク色の針で表示されます。

アナログ時計のアラームを設定するには

アラームの設定



- 1 メニューから「5.アラーム」→「6.時刻アラーム」を選択します。
- 2 アラーム設定の「ON」を選択し、時、分を設定します。

アラームが ON の時に設定した時刻をオレンジ色の針で表示します。

時刻が来ると文字盤が赤⇄白で点滅し、アラームが鳴ります。

アラームが鳴っている状態で〔取消〕キーを押すと、アラームが鳴り止みます。

メモ) 現在地が測位できていない時には、表示されません。また、アラームも鳴りません。

海の駅の情報を表示するには

※オリジナル詳細地図使用時

海の駅の情報を表示することができます。

海の駅を表示するには



海の駅マーク

- 1 地図上の海の駅にカーソルを合わせると、カタカナで海の駅が表示されます。
- 2 その状態で、〔実行〕キーを押すとその海の駅の詳細情報が表示されます。
- 3 〔取消〕キーで表示が解除されます。

メモ) 海の駅マークの表示レンジはメニューから「8.その他」→「8.初期化」→「7.特殊メニュー2」→「1.海の駅表示レンジ」を選択し、レンジを設定します。

海の駅を検索するには

※オリジナル詳細地図使用時

海の駅を現在地から近い順に検索することができます。

海の駅を検索する

目的地記憶キー

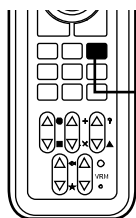

目的地記憶 3

- 1 メニューから「7. 情報画面表示」→「6. 海の駅検索」→「1. 近くの海の駅表示」を選択します。
- 2 その状態で、〔実行〕キーを押すと自船（カーソルが表示されている場合にはカーソル）から近い順に8ヶ所の海の駅が表示されます。
- 3 〔方向〕キーの▲▼（上・下）で海の駅を選択し〔実行〕キーを押すと、カーソルがその海の駅に移動します。
この状態で〔目的地〕キーを2秒以上押すと、この位置が一時目的地として登録されます。

- ※地域別に検索することも可能です。
- 1 メニューから「7. 情報画面表示」→「6. 海の駅検索」→「2. 海の駅地域別検索」を選択します。
 - 2 地域を選択し〔実行〕キーを押すとその地域の海の駅が表示されます。

オーシャングラフィックモードを表示するには

※オリジナル詳細地図使用時

自船の前方にある地図上の漁礁や浮標、陸地などの表示物を立体的に表示することができます。

オーシャングラフィックモードを表示する



1

漁礁

浮標 (ブイ)

自船マーク

灯台

メニューから「7. 情報画面表示」→「7. オーシャングラフィックモード」を選択し、ON/OFFを設定します。

OFF：オーシャングラフィックモードの非表示

ON：オーシャングラフィックモードの表示

【目的地方向表示】

目的地設定をすると、自船位置から見た場合の目的地方向を示すラインを表示します。

目的地が画面上に表示されていなくても、自船位置から目的地がどの方向にあるかを把握することができます。



目的地 目的地方向ライン

※ オーシャングラフィックモードの表示を行っている場合は下記の内容が行えません。

- ・ インパネの表示
- ・ 魚探の A モード表示
- ・ 緯度経度や船速等の文字の大きさの変更
- ・ 潮汐インジケーター、アナログ時計、地図方位の表示
- ・ 地図 2 画面表示
- ・ プロッターと魚探の表示範囲の変更
- ・ 高速発射
- ・ フロントワイド設定

※ 地図をスクロールさせたり、カーソルを表示している時には動作しません。

※ 空のグラフィックは時間により変化しますが実際の日の出、日の入りとは異なる場合があります。また、月の位置、形状については実際と異なります。

フロントワイド機能を設定するには

フロントワイドの設定

フロントワイドにすると、進行方向の地図を広く表示させることができます。

1 メニューから「6. 表示設定」→「1. 地図表示設定」→「8. 地図スクロール」→「3. フロントワイド」を選択します。

2 「3. フロントワイド」を設定します。

ON : 使用

OFF : 未使用

AIS ターゲット表示機能を設定するには

【AIS について】

AIS(船舶自動識別装置: Automatic Identification System)は、船舶の識別符号、種類、位置、進路、速力、航行状態及びその他の安全に関する情報を自動的に VHF 帯電波で送受信し、船舶局相互間及び船舶局と陸上局の航行援助施設等との間で情報の交換を行うシステムです。2002 年 7 月 1 日に発効された「1974 年の海上における人命の安全に関する条約(SOLAS74)」第 V 章受け、国内法では、次の特定の船舶に対し、AIS を搭載することが義務づけられています(第 19 規則)。

- (1) 国際航海に従事する 300 総トン以上の全ての船舶
- (2) 国際航海に従事する全ての旅客船
- (3) 国際航海に従事しない 500 総トン以上の全ての船舶

・ AIS を使用するための準備

本機能を使用するには AIS 受信機(別売)を本体裏面の NMEA1 端子または NMEA2 端子に AIS 受信機接続ケーブル(XC-134H)で接続します。接続した端子のボーレートを 38400 に設定します。(→20 ページ)

表示されたターゲット(他船)にカーソルを合わせると、MMSI 番号を船名(静的情報が受信できている場合のみ)を表示させることができます。(図 1) その状態で【実行】キーを押すと、さらに詳しい情報を表示させることができます。(図 2)



(図 1)

船名: YAMAHAMARU
MMSI: 431123456
国籍: Japan
航行状況: エンジンで航行中
船首方位: 255°
対地針路: 256°
対地速度: 11.8kt
緯度: 34°44.142N
経度: 137°16.070E
距離: 12.34NM
全長: 23m

(図 2)

※本製品は、八重洲無線社製 AIS 受信機能付き無線機(GX2150J)との接続動作を確認したものであり、すべての AIS 機器との接続動作を保証するものではありません。

※地図 2 画面表示中は地図左または地図上にのみ、AIS ターゲット(他船)が表示されます。

AIS の表示レンジを設定するには

AIS 表示で設定した値がプロッターの左下に表示される縮尺レンジ(→30 ページ)より拡大された時に他船を表示します。

- 1 メニューから「8. その他」→「9. AIS.レーダー表示設定」→「1. AIS 表示設定」を選択します。
- 2 「1. AIS 表示」を設定します。
OFF : 他船を表示しません。
1, 2, 5, 10 : 縮尺レンジが設定した数値より拡大された時に他船を表示します。

AIS ターゲット(他船)の表示色を設定するには

国籍ごとに他船の表示色を変更します。

- 1 メニューから「8. その他」→「9. AIS.レーダー表示設定」→「1. AIS 表示設定」→「2. AIS ターゲット色設定」を選択します。
- 2 「1. 国籍別色設定」を選択し、色と国籍番号を設定します。(5 カ国まで)

1 色 1	[■ ■ ■ ■ □ ■ ■]
2 色 1 の国籍番号	[431] Japan
3 色 2	[■ ■ ■ ■ □ ■ ■]
4 色 2 の国籍番号	[440] Korea
5 色 3	[■ □ ■ ■ □ ■ ■]
6 色 3 の国籍番号	[412] China
7 色 4	[■ ■ ■ ■ □ ■ ■]
8 色 4 の国籍番号	[416] Taiwan
9 色 5	[■ ■ ■ ■ □ ■ ■]
0 色 5 の国籍番号	[366] America

- 3 上記以外の国籍の色設定につきましては、「2.上記設定以外の国籍の色」を選択し、設定します。

【AIS アイコン表示について】

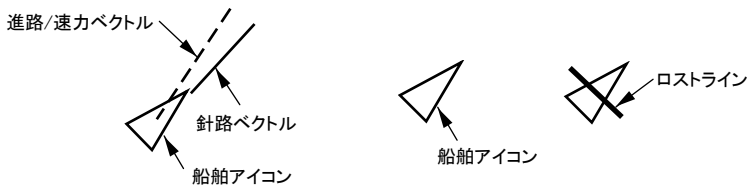

- ※同時に表示できる船舶アイコンは 50 個までです。50 個を超えると自船から最も遠いアイコンが消去されます。
- ※連続して 6 分間受信しない場合、ロストラインが表示されます。また、信号を受信しない時間が 10 分を超えると表示が消えます。

Wi-Fi 接続を行うには

本体に表示されている画像をスマートフォンやタブレットに映し出すことができます。また、スマートフォンやタブレットから基本的な操作を行うこともできます。

本体の設定手順

- 1** メニューから「8. その他」→「8. 初期化」→「8. 特殊メニュー3」→「2. WIFI SSID」を選択します。
- 2** 「2. WIFI SSID」を設定します。
FINDER1～FINDER9の中から任意の数字を選択した後、本体の電源を一度切り再度立ち上げます。

※スマートフォンやタブレットに最大計2台接続できます。

※スマートフォン（タブレット）の設定によっては、スリープモードでスマートフォン（タブレット）の画面が暗くなります。スマートフォン（タブレット）の取扱説明書に従って、画面が暗くならない様に設定を行ってください。

※使用するスマートフォンやタブレットによってはWi-Fiのパスワード（→97ページ）を設定しないと接続できない場合がありますので、なるべくパスワードを設定してください。

スマートフォン(タブレット)の設定手順(Androidの場合)

- 1 本体が起動している状態で、Android の「設定」を開き「Wi-Fi」を選択します。
- 2 Android のWi-Fiの設定を“ON”にします。

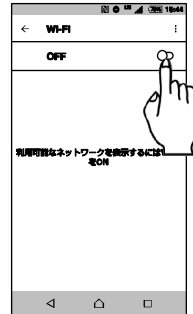
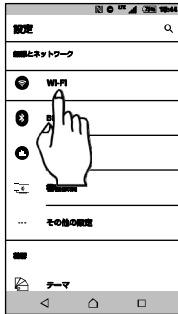

- 3 Android のアクセスポイント一覧から「FINDER*」を選択し、“接続済み”になることを確認します。

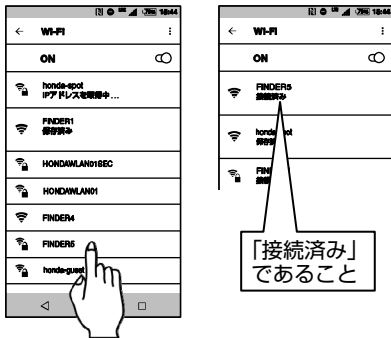

※「FINDER*」は本体のメニューで設定した“FINDER1～FINDER9”に設定してください。

※本体でパスワードを設定している場合は、パスワードを入力してください。パスワードの設定方法は97ページをご確認ください。

メモ)

※Wi-Fi 通信不良で停止することがあります。その場合、ブラウザのリロード機能を利用して復旧してください。

※本体を再起動した場合は、スマートフォン(タブレット)の設定メニューから再度“FINDER*”に接続してください。

※Wi-Fi が有効の場合、地図や魚探のスクロールが遅くなります。

※キーの長押しには対応しておりません。

- 4 “Chrome”または“Firefox”(ブラウザ)を起動します。

※Android 標準ブラウザは非対応です。

- 5 ブラウザのアドレスバーに [192.168.1.1]と入力します。

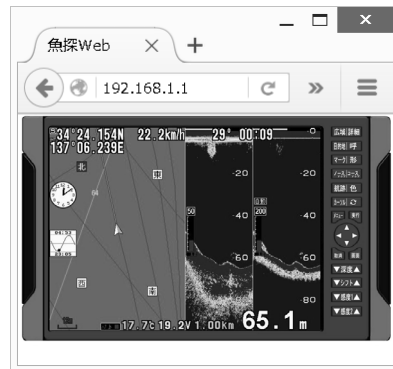

※画面は YFHI121S シリーズです。

スマートフォン(タブレット)の設定手順(iPhone などの場合)

- 1 本体が起動している状態で、iPhone の「設定」を開き「Wi-Fi」を選択します。
- 2 iPhone のWi-Fi の設定を“ON”にします。

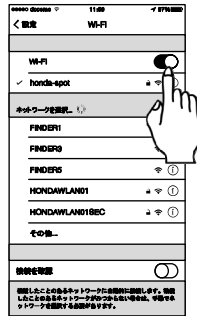

- 3 iPhone のアクセスポイント一覧から「FINDER*」を選択し、“チェックが入ること”を確認します。
- 4 “Safari” (ブラウザ)を起動します。

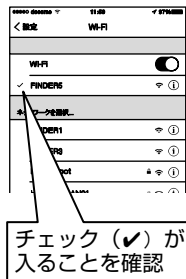
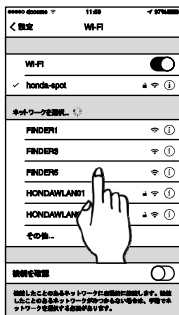

- 5 ブラウザのアドレスバーに [192.168.1.1]と入力します。

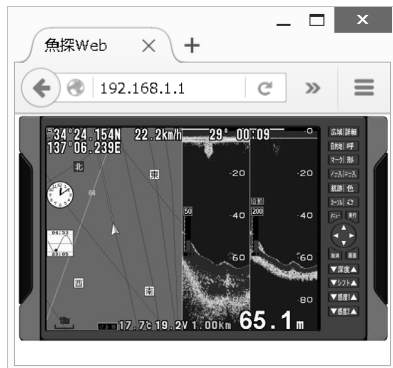

※画面は YFH II 121S シリーズです。

- ※「FINDER*」は本体のメニューで設定した“FINDER1～FINDER9”に設定してください。
- ※本体でパスワードを設定している場合は、パスワードを入力してください。パスワードの設定方法は 97 ページをご確認ください。

メモ

- ※Wi-Fi 通信不良で停止することがあります。その場合、ブラウザのリロード機能を利用して復旧してください。
- ※本体を再起動した場合は、スマートフォン(タブレット)の設定メニューから再度“FINDER*”に接続してください。
- ※Wi-Fi が有効の場合、地図や魚探のスクロールが遅くなります。
- ※キーの長押しには対応しておりません。
- ※iPhone のバージョンによっては、接続ができない場合があります。その場合は本体のWi-Fi のパスワードを ON にしてください。(→118 ページ)

Wi-Fi のパスワードを設定するには

パスワードの設定

必要に応じて Wi-Fi 接続時に使用するパスワードを設定することができます。

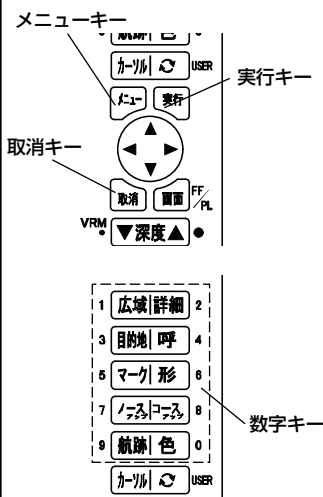

パスワードを設定する

- 1 「メニュー」キーを押し、メニューから「8. その他」→「8. 初期化」→「8. 特殊メニュー3」→「3. WIFI セキュリティ」を選択します。
- 2 「数字」キーで8桁のパスワードを入力し〔実行〕キーを押しパスワードを設定します。
※未入力の場合にはパスワードは設定されません。
- 3 本体の電源を一度切り再度立ち上げます。

パスワードを変更する

- 1 「メニュー」キーを押し、メニューから「8. その他」→「8. 初期化」→「8. 特殊メニュー3」→「3. WIFI セキュリティ」を選択します。
- 2 「取消」キーで設定されているパスワードを消去します。
- 3 「数字」キーで8桁のパスワードを入力し〔実行〕キーを押しパスワードを設定します。
※未入力の場合にはパスワードは設定されません。
- 4 本体の電源を切り再度立ち上げます。

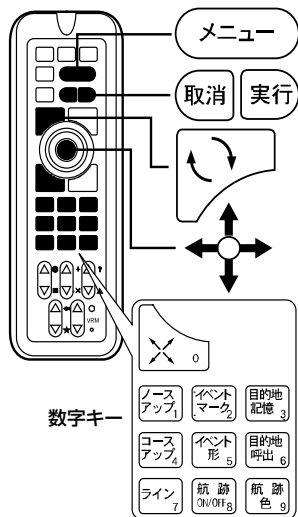

デブスマッピング[®]機能とは

魚探と GPS を組み合わせ、おおまかな海底の起伏を測量することができます。一度測量したデータは本体内に記憶しており、次回からはそのデータを利用して等深線を表示することができます。

本体内の記憶データを USB メモリに保存することができます。

「USB メモリの使い方」(→33 ページ)をご参照ください。

※USB メモリへは 30 ブロックへの保存を行います。各ブロック内に保存されているデータは日時や場所などの詳細な情報は本機には表示されません。

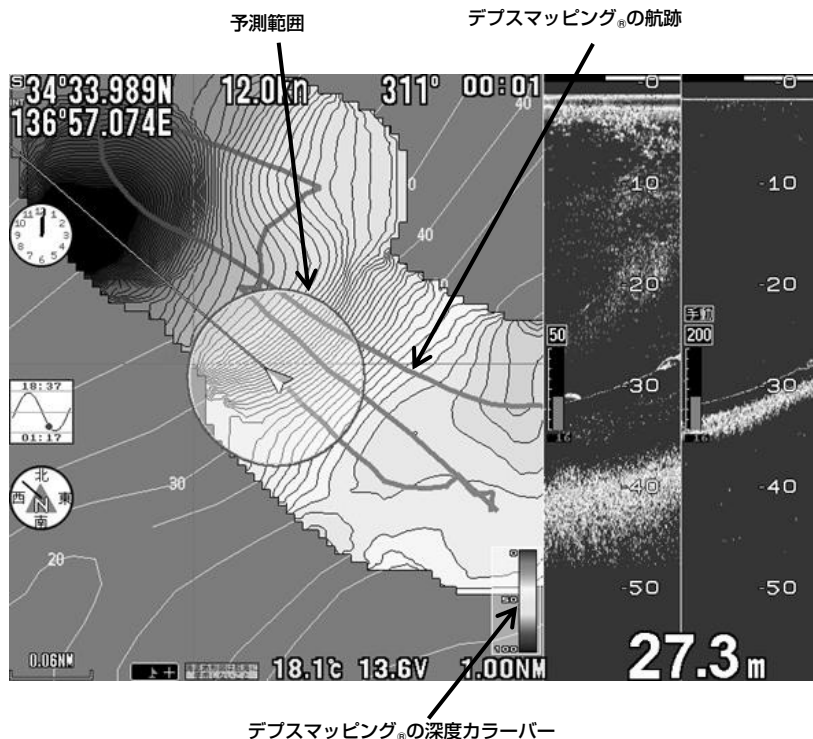

※デブスマッピング[®]機能とは、走行しながら計測した深度をもとに大まかな海底地形を推測し、表示する機能です。

実際の地形と異なる場合があります。

※地図の縮尺を変更すると、等深線の形状が変化することがあります。

※デブスマッピング[®]機能の動作範囲は水深 150m までです。

メモ) デブスマッピング[®]の画像は new pec 地図に対して上書きして表示されます。

特に港などの陸地や危険物などの記号も上書きしてしまうため、new pec 地図で使用する場合は予測範囲が陸地にかぶらないように使用してください。

オリジナルマップで使用している場合は陸地は消えません。

デブスマッピング®を利用するには

GPS と魚探の機能を組み合わせることにより、おおまかな海底の起伏を色と線で表現することができます。

※実際の地形とは異なる場合があります。

[通常の表示例]

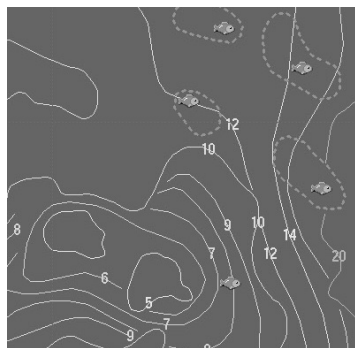

[デブスマッピング®機能で作図した表示例]

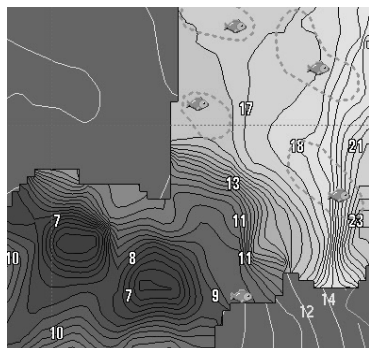

図のように海底の起伏が判別しやすくなります。

[デブスマッピング®機能で作図中の表示例]

デブスマッピング®の航跡

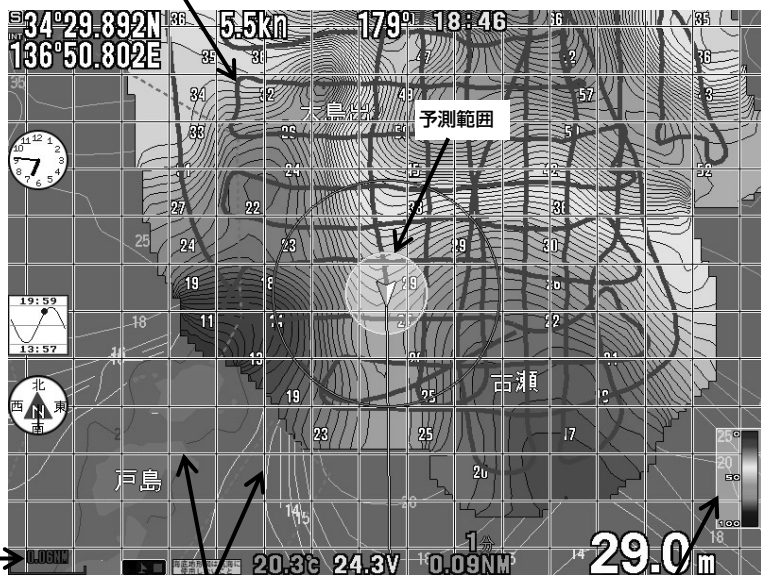

ガイドライン

(かんたん設定の場合のみ表示されます)

デブスマッピング®の深度カラーバー

※地図を2画面表示に設定している時は、デブスマッピング®機能は片側しか表示ができません。

※デブスマッピング®は1NM(1km)以上の数値の時は表示されません。

デプスマッピング®作成の手順 (かんたん設定の場合)

① 測量する深さを設定する

はじめに測量する場所の等深線を参考にして、大体の深さを設定します。

メニュー→「0. デプスマッピング」→「3. 深さ設定」で深さを設定すると、予測範囲円とガイドラインの間隔が自動で設定されます。

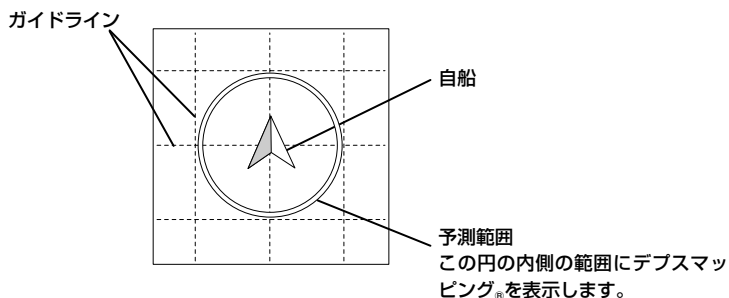

② 測量を開始する

「2. 測量」の「開始」を選択すると、作図を開始します。

〔取消〕キーを押してメニューを閉じ、ガイドラインを参考に航行してください。

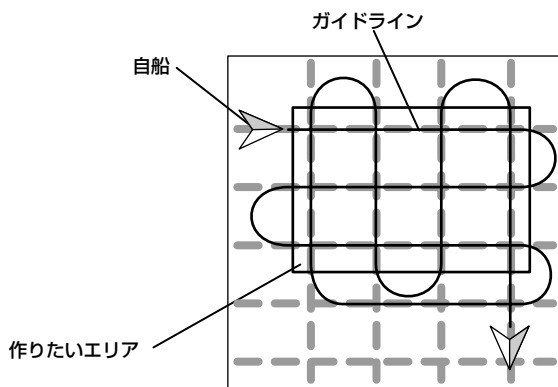

③ 完成したら

測量ができれば、メニュー→「0. デプスマッピング」→「2. 測量」で「終了」を選択し、デプスマッピング®作成を終了します。

深度情報を記録するには (かんたん設定の場合)

- 1 デプスマップ [表示しない, **表示する**]
 - 2 測量 [終了, **開始**]
 - 3 深さ設定 [0-10m, 10-20m, 20-50m, **50-100m**, 100m-]
 - 4 水深表示 [OFF, **ON**]
 - 5 データ消去
 - 6 使い方 [**かんたん設定**, 詳細設定]
- 測量 開始 を選択するとグリッドが表示されます。
グリッドに沿って走行してください。
走行を終えたら測量 終了 に設定してください。
503/131072 使用

記録点数

(上限に達するとそれ以上書き込めなくなります)

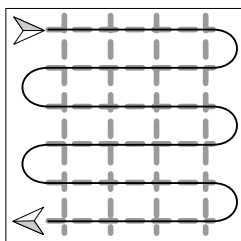

ガイドラインに沿って図のように横方向に等間隔で走行します。

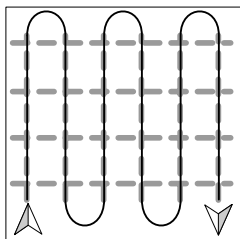

次に先程に対して直角の向きで図のよう縦方向に等間隔で走行すると、きれいなデータが得られます。

- 1 メニューから「0. デプスマッピング」を選択します。
- 2 「1. デプスマップ」より〔方向〕キーの◀▶で「表示する」を選択します。
- 3 「3. 深さ設定」より〔方向〕キーの◀▶で測量する深さを設定します。
浅い設定の方が詳細に記録できますが、データ使用量が増えます。
- 4 「2. 測量」より〔方向〕キーの◀▶で「開始」を選択すると、プロッター画面にガイドラインが表示され、デプスマッピング®の記録が始まります。
- 5 記録が完了したら、「2. 測量」より〔方向〕キーの◀▶で「終了」を選択してください。

※ガイドラインは地図の縮尺を広げすぎると表示されなくなります。

デプスマッピング[®]機能作成時の自船の予測範囲の状態



予測範囲が白色



予測範囲が黄色



予測範囲が赤色



正常



泡切れ等で深度が正しく測定できていません。



自船の速度を落としてください。

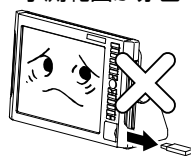

本体のデプスマッピング[®]機能の記録容量が一杯のため、これ以上記録ができません。また古いデータも上書きすることもできません。



不要なデータを消去してください。

※予測範囲は測量時のみ表示します。

※ノイズや泡切れ等で深度測量ができない場合、デプスマッピング[®]が記録できない場合があります。

※デプスマッピング[®]の記録をするときは、「5～10kn(10～20km/h)」の速度で記録する事を推奨します。それ以上の速度で航行すると「泡切れ」という現象を起こします。泡切れが起きると深度が本来より深い値を表示したり速度がとれなくなることがあります。その場合、デプスマッピング[®]が記録できなくなり、または正しくない値を記録してしまいます。正しくない値を記録してしまった場合には消去機能(かんたん設定の場合は次ページ、詳細設定の場合は 109 ページ)でそのデータを削除し、再度測量を行ってください。

デプスマッピング[®]の等深線に水深値を表示させるには (かんたん設定の場合)

デプスマッピング[®]で記録した等深線に水深値を表示することができます。より直感的に地形を把握することができます。

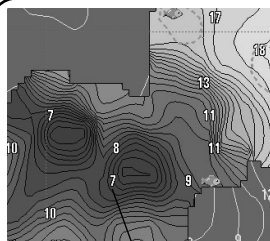

等深線に水深値を表示

メモ) 水深値はメートル (m) でしか表示できません。

1 メニューから「0. デプスマッピング」を選択します。

2 「4. 水深表示」より[方向]キーの◀▶で「ON」を選択します。
水深値が等深線に表示されます。

デブスマッピング®のデータを消去するには (かんたん設定の場合)

デブスマッピング®のデータを消去するには、記録に使用したデブスマッピング®の航跡データを消去する必要があります。

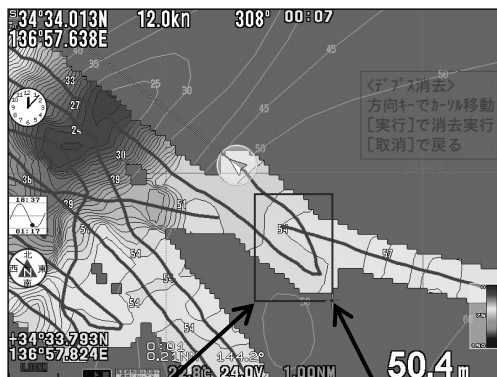

この範囲のデブスマッピング®の航跡データ
(赤い線) を消去

カーソル

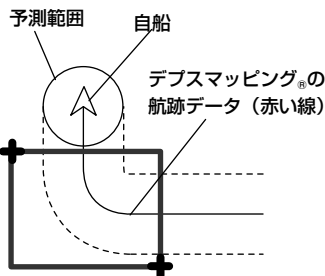

デブスマッピング®の航跡がかぶるよう
にカーソルを操作してください。

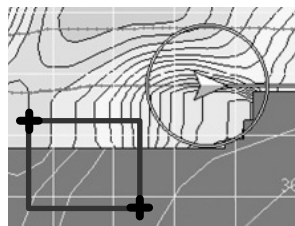

この消し方ではデータは消えません。

メモ) デブスマッピング®のデータ消去はデブスマッピング®の航跡を消去するため、消し方によっては消えない場合があります。

- 1** メニューから「0. デブスマッピング」を選択します。
- 2** 「5. データ消去」を選択します。
- 3** 「実行」キーを押すと、プロッターにカーソルが表示されます。また、デブスマッピング®の航跡データ (赤い線) が表示されます。
- 4** 消去したい領域を〔方向〕キーの▲ ▼ ◀ ▶でカーソルを移動し、〔実行〕キーで設定します。
- 5** 2つ目のカーソルの場所で〔実行〕キーを押すと、その領域のデータが削除されます。

デブスマッピング®のデータをUSBメモリに保存するには

USBメモリに30ブロック分デブスマッピング®のデータを保存することができます。

<本体→USBメモリへ保存>
番号を入力し[実行]
番号＝

赤：使用	白：未使用								
0	1	2	3	4	5	6	7	8	9
10	11	12	13	14	15	16	17	18	19
20	21	22	23	24	25	26	27	28	29

- 1 航跡
- 2 目的地
- 3 イベントマーク
- 4 ライン作図
- 5 ルート
- 6 デブスマッピング® [実行]キー
- 7 全て

1 メニューから「8. その他」→「2. データ管理」→「1. 本体→USBメモリへ保存」を選択します。

2 保存するUSBメモリのブロック番号を〔数字〕キーで入力し、〔実行〕キーを押します。
※赤いブロック番号にはそのブロックに何らかのデータが保存されていることを示します。

3 〔方向〕キーの▲▼で「6. デブスマッピング」を選択し、〔実行〕キーを押すと保存が開始されます。
赤い文字になっている場合はすでにデータが保存されています。

メモ)USBメモリの各ブロックにデブスマッピング®のデータを追加して保存することはできません。

<USBメモリ→本体へ読込>

番号を入力し[実行]

番号＝

赤：使用 白：未使用

0 1 2 3 4 5 6 7 8 9

10 11 12 13 14 15 16 17 18 19

20 21 22 23 24 25 26 27 28 29

<デブスマッピング®を本体へ読込>

0 / 446

本体にデータがあります

1:本体のデータ削除後
コピーする

2:本体のデータにUSBメモリの
データを追加する

取消:コピー中止

1 メニューから「8. その他」→「2. データ管理」
→「2. USBメモリ→本体へ読込」を選択します。

2 読み込む USB メモリのブロック番号を〔数字〕
キーで入力し、〔実行〕キーを押します。
※赤いブロック番号にはそのブロックに何らか
のデータが保存されていることを示します。

3 〔方向〕キーの▲ ▼で「6. デブスマッピング」
を選択し、〔実行〕キーを押すと読み込みが開始
されます。

4 本体にデータが記憶されていなければ、読み込
みを完了します。本体にデータが記憶されてい
る場合、左図の項目を〔数字〕キーを押して選
択してください。

深度情報を記録するには（詳細設定の場合）

- 1 動作モード [OFF, 表示のみ, データ収集]
- 2 作図最大深度 [50m(等深線0.5m)]
- 3 予測範囲 [表示サイズ固定, 8m, 15m, 30m, 60m, 120m]
- 4 記録距離間隔 [2m, 5m, 10m, 20m, 50m, 100m]
- 5 データ消去 ▶
- 6 詳細設定 ▶
- 0/131072 使用

現在のメモリ消費状況を表示しています。

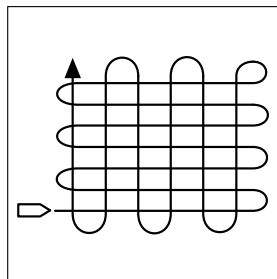

対象海域を図のように等間隔で走行すると良いデータが得られます。

1 メニューから「0. デプスマッピング」を選択します。

2 「3. 予測範囲」を設定します。

細かく表示する場合は小さな値、大まかに表示する場合は大きな値を選択してください。

「表示サイズ固定」を選択すると、探知円が画面内で一定のサイズに固定されます。

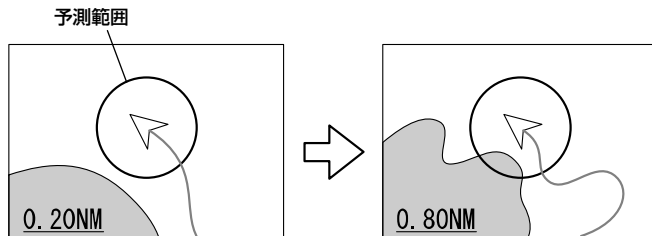

プロッターの表示レンジを変えても予測範囲の大きさは画面に対して一定の大きさです。

3 「4. 記録距離間隔」を設定します。

細かく計測する場合は小さな値、大まかに計測する場合は大きな値を選択してください。

4 「6. 詳細設定」で必要に応じて潮汐補正を設定してください。

「1. 潮汐補正方法」を「手動」に設定すると、「2. 手動潮汐補正值」で0.1m刻みで潮汐補正值を入力できます。

「1. 潮汐補正方法」を「自動」に設定すると、最寄りの港の潮汐データで自動補正を行います。

メモ) 過去に記録した記録の補正はできません。

5 「1. 動作モード」で「データ収集」を選択します。

6 メニューを閉じて、対象エリアを走行し、測量を行ってください。
対象海域を等間隔で 5～10kn(10～20km/h)程度で走行すると良いデータが得られます。

7 データ収集中は自船マークの周囲に予測範囲が表示されます。
予測範囲の色が白色の時は正常に収集しています。
黄色の時は泡切れ等で深度計測できていませんので、速度を下げてください。
赤色の時は本体内の記憶容量の上限に達しており、新たなデータを収集することができません。また古いデータの上書きもできません。
〔デブスマッピング[®]機能作成時の自船の予測範囲の状態〕(→102 ページ)参照
現在のメモリ消費状況は「0. デブスマッピング」の最下行に表示されます。

8 対象エリアを走行し終えたら、「1.動作モード」で「表示のみ」を選択します。

※ノイズや泡切れで深度計測ができない場合、デブスマッピング[®]が記録されない場合があります。

※計測中に泡切れ等が発生しない様、5～10kn 程度でデータを収集してください。

※潮汐変動の少ない小潮や満潮/干潮前後に計測すると、より良いデータを収集できます。

※地図の縮尺が 1NM(1km)以上のとき、デブスマッピング[®]機能の表示を行いません。

※位置精度は GPS の測位精度に依存し、10m 程度の誤差を含みます。

※フラットなエリアであっても船の揺れによって深度の変動がある場合は、その変動が等深線に反映されます。

※地図を書き替えた時に情報の抜けがある場合は、その場所を「データ収集」モードで走行し直してください。

※実際の地形と異なる場合があります。

収集済み等深線の表現方法を調整するには (詳細設定のみ)

- 1 メニューから「0. デプスマッピング」を選択します。
- 2 「2. 作図最大深度」で深度何メートルまでをグラデーション表示するか設定します。
「自動」に設定すると、表示するデプスマッピング[®]機能で測定した航跡データの最大深度に応じて10・20・50・150mの中から最適なものが選択されます。
- 3 「3. 予測範囲」を設定します。
細かく表現する場合は小さい値、滑らかに表現する場合は大きい値を選択します。
「表示サイズ固定」は予測範囲が画面内で一定のサイズに固定されます。

※ 「2. 作図最大深度」で設定した深度より深いデータの場所は黒で表示されます。

デプスマッピング[®]の航跡表示を変更するには (詳細設定のみ)

デプスマッピング[®]で記録した航跡は太い赤色でプロッター上に表示されます。
この航跡は表示または非表示にすることができます。

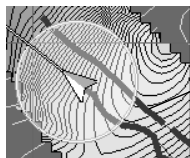

デプスマッピング[®]の航跡 (赤色)

- 1 メニューから「0. デプスマッピング」→「6. 詳細設定」→「3. 航跡表示設定」を選択します。

OFF : デプスマッピング[®]の航跡を表示しません。
データ収集時のみ ON : 動作モードが「データ収集」の時のみ航跡が表示されます。
常に ON : 常にデプスマッピング[®]の航跡が表示されます。

※デプスマッピング[®]機能の航跡の表示・非表示の設定は通常の航跡(→46 ページ)とは連動しません。

収集済みのデータを消去するには（詳細設定の場合）

収集済みのデータを消去するには

- 1** メニューから「0. デブスマッピング」→「5. データ消去」を選択します。
- 2** デブスマッピング[®]のデータを全消去する場合は「1. 全部消去」を選択し、〔実行〕キーを押してください。

特定の日付のデータだけを消去する場合は「2. 日付で消去」を選択します。
今日のデータだけ、昨日のデータだけ、指定日のデータだけを消去できます。

収集済みのデータを範囲指定で消去するには

- 1** メニューから「0. デブスマッピング」→「5. データ消去」を選択します。
- 2** 「3. カーソルで範囲消去」を選択し、〔実行〕キーを押してください。

プロッター画面にカーソルが現れますので、消去したい範囲の左上に〔方向〕キーの▲▼◀▶で移動します。移動中は消去範囲を示す赤い四角が表示されます。〔実行〕キーを押すと、指定範囲内の情報を消去できます。

- 3** 範囲内の消去が完了すると、範囲の左上を指定する状態に戻ります。この状態で〔取消〕キーを押すと、範囲消去を終了します。

プロッターメニューの一覧と設定の意味

メニュー項目

設定の意味

※ は工場出荷時の設定

1. 航跡

1. 航跡記憶 (→46 ページ)		OFF : 航跡を非表示 (記録中断) ON : 航跡を表示 (記録)
2. 航跡色 (→46 ページ)		記録中の航跡の表示色を設定します。選択した色が表示されます。赤 (全7色から選択)
3. 表示色 (→46 ページ)	1. 赤 }	記録済みの各航跡について、色別に「表示させる/させない」を設定します。全て表示
	7. 青	OFF:非表示 ON:表示
	8. 全部表示	全ての色を表示。(航跡色を含む)
	9. 航跡色以外非表示	航跡色のみ表示。
4. 航跡消去 (→51~53 ページ)	1. 色で消去	指定した表示色の航跡全てを消去します。
	2. 全部消去	全ての航跡を消去します。
	3. 日付で消去	航跡を日付別に消去します。 1. 今日の航跡を消去 2. 昨日の航跡を消去 3. 日付を指定して消去
	4. カーソルで消去	航跡を「カーソルで指定して消去」できるようにするかを設定します。[方向]キーの左右で指定。 OFF:消去不可 ON:消去可
5. 記憶間隔の種類 (→46 ページ)		記憶間隔を「時間」で行うか、「距離」で行うかを指定します。[方向]キーの左右で指定。
6. 記憶間隔設定 (→46 ページ)	1. 時間	記憶間隔を「時間」で行う場合の間隔を設定します。[方向]キーの左右で指定。5秒 (1秒~20分)
	2. 距離	記憶間隔を「距離」で行う場合の間隔を設定します。[方向]キーの左右で指定。 0.05NM(km) (0.01~2NM(km))
7.その他航跡設定	1. 航跡の太さ	普通 太い (→50 ページ)
	2. 航跡方向表示	OFF ON (→51 ページ)
	3. 記憶モード	指定色 水温 水深 (→47 ページ)
	4. 水温別航跡色設定 (→47 ページ)	1.航跡色変化モード 範囲 変化量 2.赤、3.黄、4.緑、5.紫、6.白、7.水、8.青、 9.変化量(0.2、2.0℃(F))
	5. 水深別航跡色設定 (→49 ページ)	1.航跡色変化モード 範囲 変化量 2.赤、3.黄、4.緑、5.紫、6.白、7.水、8.青、 9.変化量(2、20、200m(ft))
	6. 記憶 OFF 時の航跡表示	OFF ON (→50 ページ)

2. 目的地

1. 目的地呼出 (→62 ページ)		目的地航法の設定時、目的地番号を入力して希望の目的地を呼び出し、目的地に指定します。
2. 目的地解除 (→63 ページ)		目的地航法を解除します。 [目的地呼出]キー+[取消]キーと同機能。
3. 目的地消去 (→57~59 ページ)	1. 色で消去	指定した表示色の目的地全てを消去します。
	2. 形で消去	指定した形状の目的地マーク全てを消去します。
	3. 全部消去	全ての目的地マークを消去。
	4. 日付で消去	目的地を日付別に消去します。 1. 今日の目的地を消去 2. 昨日の目的地を消去 3. 日付を指定して消去

メニュー項目	設定の意味	※ は工場出荷時の設定
5. カーソルで消去	目的地マークを「カーソルで指定して消去」できるようにするかを設定します。[方向]キーの左右で指定。 OFF:消去不可 ON:消去可	
4. 記憶色	1. 目的地記憶色	目的地マークを記入するときに使用する色を設定します。[方向]キーの上下で指定。 紫 (7色から選択または航跡色に合わせる)
5. 表示色 (→56ページ)	1. 赤 }	記録済みの目的地マークについて、色別に「表示させる／させない」を設定します。[方向]キーの左右で指定。 全て表示 OFF:非表示 ON:表示
	7. 青	
	8. 全部表示	全ての色を表示。
	9. 表示しない	全ての色を非表示。
6. 形の変更 (→57ページ)	1. 目的地記憶形状	目的地マークを別の目的地マークに変更します。 ↑ ↓ ↖ ↗ ● ○ ⊥ 井
7. 一覧・編集 (→60, 61ページ)		記入済み目的地マークの付帯情報を一覧表示させ、内容を変更します。変更項目:マーク番号 マーク形状 マーク色 緯度 経度 コメント(名称)
8. その他設定	1. 目的地呼出記憶	電源を入れ直した時に目的地航法を解除するか継続するかを設定します。 OFF:一度電源を切ると目的地航法が解除されます。 ON:電源を入れ直しても目的地航法が継続されます。
	2. 目的地コメント	OFF ON (→56ページ)

3. イベントマーク

(→39ページ)	1. 消去	1. 色で消去	指定した表示色のイベントマーク全てを消去します。
	(→39~41ページ)	2. 形で消去	指定した形状のイベントマーク全てを消去します。
		3. 全部消去	全てのイベントマークを消去します。
		4. 日付で消去	イベントマークを日付別に消去します。 1. 今日のイベントマークを消去 2. 昨日のイベントマークを消去 3. 日付を指定して消去
		5. カーソルで消去	イベントマークを「カーソルで指定して消去」できるようにするかを設定します。[方向]キーの左右で指定。 OFF:消去不可 ON:消去可
	2. 記憶色	1. イベントマークの記憶色	イベントマークを記入するときに使用する色を設定します。航跡色
	3. 表示色 (→37ページ)	1. 赤 }	記録済みのイベントマークについて、色別に「表示させる／させない」を設定します。[方向]キーの左右で指定。 全て表示 OFF:非表示 ON:表示
		7. 青	
		8. 全部表示	全ての色を表示。
		9. 表示しない	全ての色を非表示。
	4. 形の変更 (→37ページ)	1. 記憶形状	イベントマークの形状(9種類)を設定します。 (● ■ + × ? ▲ ◆ ★ ○)
	5. 一覧・編集 (→42, 43ページ)		記入済みイベントマークの付帯情報を一覧表示させ、内容を変更します。 変更項目:マーク番号 マーク形状 マーク色 緯度 経度 コメント(名称)
	6. その他の設定	1. コメント表示	OFF ON (→38ページ)

4. ルート

1. ルート呼出 (→67ページ)		ルート航法の設定時、ルート番号を入力して該当するルートを呼び出し、ルートに指定します。
2. ルート解除		ルート航法を解除します。

3. ルート消去 (→67 ページ)	1. 全消去 2. 選択番号で消去	登録済みの全てのルートを消去します。 ルート番号を指定して、ルートを個別に消去します。
4. ルート入力 (→67 ページ)		ルート航法で使用するルートを登録します。
5. 目的地を 進める (→69 ページ)		ルート航法時の通過点(変針点)を1つ進めます。
6. 目的地を戻す (→69 ページ)		ルート航法時の通過点(変針点)を1つ戻します。



5. アラーム

1. 到着／離脱 (→73, 74 ページ)	1. アラーム設定 アラーム	到着／離脱アラーム機能の使用／不使用を指定します。 OFF : 到着／離脱とも不使用 到着: 到着アラーム使用 離脱: 離脱アラーム使用
	2. 距離設定	アラームの有効範囲(円の直径)を指定します。 (到着／離脱共通) 0.50NM(km) (0.00~9.99NM(km))
2. コースずれ (→74 ページ)	1. アラーム設定 アラーム	コースずれアラーム機能の使用／不使用を指定します。 OFF: 不使用 ON: 使用
	2. コース幅設定	アラームの有効幅を指定します。 0.50NM(km) (0.01~9.99NM(km))
3. 水温アラーム (→129 ページ)	1. アラーム設定	OFF 範囲内 範囲外 2つの水温の範囲内、範囲外でアラームを鳴らします。
	2. 温度設定 1	15.0°C (F) (0.0~40°C (99.9F))
	3. 温度設定 2	20.0°C (F) (0.0~40°C (99.9F))
4. フィッシュ アラーム (→129 ページ)	1. アラーム設定	OFF 小 大
5. 水深アラーム (→130 ページ)	1. アラーム設定	OFF 範囲内 範囲外 2つの水深の範囲内、範囲外でアラームを鳴らします。
	2. 深度設定 1	10m (1~1000m(トロ))
	3. 深度設定 2	1000m (1~1000m(トロ))
6. 時刻アラーム (→89 ページ)	1. アラーム設定	アラーム機能の使用／不使用を設定します。OFF ON
	2. 時	時を設定します。(00~11 時)
	3. 分	分を設定します。(00~59 分)

6. 表示設定

1. 地図 表示設定 ※new pec 使用時	1. ノース/ コースアップ	1. ノース/コースアップ	ノースアップ: 画面上の真上が“北”になります。 コースアップ: 画面上の真上が“進行方向”になります。
		2. 自動コースアップ	コースアップを自動で行うかどうか設定します。 OFF: 手動 ON: 自動
2. 地図スクロール	1. センタリング		OFF : 航行中、表示中の地図がスクロールせずに自船が移動します。自船が画面端まで移動すると、地図が切り替わります。 ON : 航行中、常に自船位置が画面中央になるように地図がスクロールします。
	2. 移動方向		方向]キーで地図をスクロールさせる時のスクロール方向を設定します。標準 反転
	3. フロントワイド		進行方向の地図を広く表示させます。 OFF: 未使用 ON: 使用
3. 海底地形			OFF: 非表示 ON: 表示 概略海底地形の起伏を表示します。

メニュー項目	設定の意味	※ は工場出荷時の設定
1. 地図 表示設定 ※オリジナル詳細地図使用時	1. 海岸線 1. 塗り潰し 2. 陸地色 3. 海岸線色	陸地と海の境界を分かりやすくするために、陸地を塗り潰します。ON:塗り潰す OFF:塗りつぶさない 陸地色:陸地を塗りつぶす時の色を指定します。 緑 (全11色から選択) 海岸線色:海岸線の色を指定します。 黄 (全10色から選択)
2. 海の色	1. 100m 以下 2. 1000m 以下 3. 1000m 以上	青 (全6色から選択) 紺 (全6色から選択) 青 (全6色から選択)
3. 等深線 (→70ページ)	1. 等深線 2. 等深線表示任意設定 3. 表示レンジ	表示する等深線の種類を変更します。 少なめ 多め 全部 任意 等深線の設定を表示。使用する等深線を選択し、色、線種も設定します。(1.等深線で“任意”を選択時のみ、設定可能) [拡大]キーなどで、ここで設定したレンジよりも拡大させた時、等深線を表示します。 (OFF、1NM(km)以上拡大で表示、2NM(km)以上拡大で表示、5NM(km)以上拡大で表示、10NM(km)以上拡大で表示、30NM(km)以上拡大で表示、50NM(km)以上拡大で表示)
4. 干出浜		干出浜の色を設定します。 暗緑 (OFF、線表示、全6色より選択)
5. その他の表示物 (→71ページ)	1. 地名 2. 灯台・浮標 3. 漁礁 4. 航路 5. 沈船 6. 制限線 7. 危険物 8. 地図表示物マーク 9. その他	地名 緑あり、緑なし、OFF:表示しない 灯台・浮標 5、漁礁 2、航路 5、沈船 2、制限線 2、危険物 2 の表示/非表示を設定します。 (OFF、1、2、5、10、30NM(km)) [拡大]キーなどで、ここで設定したレンジよりも拡大させた時、各表示物を表示します。 シンプル 立体 1. 平水区域 10 (OFF、1、2、5、10、30NM(km)) 2. 5カイリ線 10 [拡大]キーなどで、ここで設定したレンジよりも拡大させた時、表示します。 3. 漁業線 10 4. 養殖場、定置網 10 5. その他特殊線 10
6. ノース／ コースアップ (→31ページ)	1. ノースアップ、コースアップ コースアップ 2. 自動コースアップ	ノースアップ:画面上の真上が“北”になります。 コースアップ:画面上の真上が“進行方向”になります。 コースアップを自動で行うかどうか設定します。 OFF:手動 ON:自動
7. 緯度経度線 (→73ページ)		緯度・経度線の表示/非表示、色を指定します。 暗水 (OFF、色(全8色))
8. 地図 スクロール (→29ページ)	1. センタリング 2. 移動方向 3. フロントワイド (→92ページ)	OFF:航行中、表示中の地図がスクロールせずに自船が移動します。自船が画面端まで移動すると、地図が切り替わります。 ON:航行中、常に自船位置が画面中央になるように地図がスクロールします。 [方向]キーで地図をスクロールさせる時のスクロール方向を設定します。標準 反転 進行方向の地図を広く表示させます。 OFF:未使用 ON:使用

9. 地図 2 画面表示 (→19 ページ)		地図表示の 1 画面表示、2 画面表示の設定をします。 OFF : 地図表示が 1 画面になります。 左右 : 左右分割で 2 画面表示されます。 上下 : 上下分割で 2 画面表示されます。
2. 位置 表示設定	1. 緯度経度、 ロラン C	自船位置の表示方法を、「緯度経度」または「ロラン C 時間差」に設定します。
	2. ロラン C 設定 (→78 ページ)	1. チェーン ロラン C チェーンを設定します。 5930
		2. 従局 1 ロラン C の従局を設定します。 Y:25
		3. 従局 2 ロラン C の従局を設定します。 Z:38
		4. 従局 1 補正 ロラン C の従局の補正值を設定します。 0.00
		5. 従局 2 補正 ロラン C の従局の補正值を設定します。 0.00
3. 自船 表示設定	1. 自船マーク	自船マークの種類を指定します。  ●  
	2. 進路ベクトル (→74 ページ)	自船進路の表示／非表示を指定します。 OFF: 非表示 短: 短い線で表示 長: 長い線で表示
	3. 目的地ライン	ルート航行中、航行中の自船と目的地を結んだ直線のことを指します。 OFF: 非表示 ON: 表示
	4. コースライン	目的地航法を設定した時にいた自船の位置と、目的地を結んだ直線のことを指します。 OFF: 非表示 ON: 表示
	5. マーカー選択	表示させるマーカーの種類を選択します。 距離: 距離マーカーを表示します。 時間: 時間マーカーを表示します。
	6. 距離マーカー	自船を中心とする設定範囲 (円) です。半径を指定します。[方向]キーの左右で指定。 設定範囲: 0 (表示なし) ~ 99.99NM(km) 1.00NM(km)
	7. 時間マーカー	自船を中心とした円までの時間を指します。 円の大きさを指定します。小 中 大 ※999 分以上は表示できません。
	8. 表示色設定	1. 自船マーク色 自船マークの色を指定します。[方向]キーの左右で指定。 白 (全 7 色より選択)
		2. 目的地ライン色 目的地ラインの色を指定します。[方向]キーの左右で指定。 紫 (全 7 色より選択)
		3. コースライン色 コースラインの色を指定します。[方向]キーの左右で指定。 赤 (全 7 色より選択)
		4. 距離マーカー色 距離マーカーの色を指定します。[方向]キーの左右で指定。 水色 (全 7 色より選択)
	9. 針路ベクトル 表示設定 (→75 ページ)	1. 針路ベクトル表示 針路ベクトルを出す条件を設定します。 OFF、常に表示、3kn 以下、5kn 以下、10kn 以下
		2. 針路ベクトル長さ 針路ベクトルの長さを選択します。 短 長
		3. 方位文字表示 方位文字の表示を移動方向か船首方向に設定します。 進路...移動方向を表示します。 針路...船首方向を表示します。
		4. HD02、HD03 補正 ヘディングセンサー取扱説明書参照。
4. カーソル 表示設定	1. カーソル種類	カーソルの種類を指定します。[方向]キーの左右で指定。 + □
	2. カーソル色	カーソルの色を指定します。[方向]キーの左右で指定。 黄 (全 7 色より選択)
	3. カーソルライン (→28 ページ)	カーソルラインの表示／非表示を指定します。[方向]キーの左右で指定。 OFF: 非表示 ON: 表示

メニュー項目	設定の意味	※ は工場出荷時の設定
5. 文字表示設定	1. 位置表示精度	経緯度情報の表示精度を指定します。 1/100 : 1/100 精度まで表示 1/1000 : 1/1000 精度まで表示 1/10000 : 1/10000 精度まで表示
	2. 船速表示精度	船速情報の表示精度を指定します。 1/1:1/1 精度まで表示 1/10:1/10 精度まで表示
	3. 距離表示精度	距離情報の精度を指定します。 1/1:1/1 精度まで表示 1/10:1/10 精度まで表示
	4. 方位表示精度 (→76 ベージ)	方位情報の精度を指定します。 1/1:1/1 精度まで表示 1/10:1/10 精度まで表示
5. 自船文字設定	1. 緯度経度大きさ	緯度経度、船速、方位、測位時間の表示／非表示、大きさ、色を指定します。 大、中、小: 文字の大きさを指定
	2. 船速大きさ	
	3. 方位大きさ	測位時間は中、その他は大 OFF : 非表示
	4. 測位時間大きさ (→78 ベージ)	
	5. 測位時間秒表示	OFF ON (→77 ベージ)
	6. 緯度経度色	色 : 指定した色で表示 全て白(測位時間は黄)
	7. 船速色	(全 7 色より選択)
	8. 方位色	
	9. 測位時間色	
6. カーソル文字設定	1. 緯度経度大きさ	緯度経度、距離、方位、時間の表示／非表示、大きさ、色を指定します。
	2. 距離大きさ	
	3. 方位大きさ	大、中、小: 文字の大きさを指定 全て中 OFF : 非表示
	4. 時間大きさ	
	5. 緯度経度色	色 : 指定した色で表示 全て黄
	6. 距離色	(全 7 色より選択)
	7. 方位色	
	8. 時間色	
7. 目的地文字設定	1. 緯度経度大きさ	緯度経度、距離、方位、時間の表示／非表示、大きさ、色を指定します。
	2. 距離大きさ	
	3. 方位大きさ	大、中、小: 文字の大きさを指定 全て中 OFF : 非表示
	4. 時間大きさ	
	5. 時間表示	所要時間 到着時刻 (→77 ベージ)
	6. 緯度経度色	色 : 指定した色で表示 全て紫
	7. 距離色	(全 7 色より選択)
	8. 方位色	
	9. 時間色	
6. 色調		画面の色合いを設定します。 昼任意: 任意の表示色を設定できます。 昼固定: 6.表示設定 1.地図表示設定、及び 9. 魚探 6色設定をメニュー表示させた場合、自動的に昼任意に切り替わります。 夜固定: 6.表示設定 1.地図表示設定、及び 9. 魚探 6色設定をメニュー表示させた場合、自動的に夜任意に切り替わります。 夜任意: 夜の表示色を任意に設定できます。 ※リモコンの ON キーを長押しすることにより素早く昼夜切り替えをすることができます。 ※夜固定、夜任意を選択した場合、画面を見る角度により映像が見にくい場合があります。

メニュー項目	設定の意味	※	は工場出荷時の設定
7. 潮汐情報表示 (→84 ページ)	1. 潮汐インジケータ	OFF:非表示	ON:表示
	2. 港選択方法	手動	自動
	3. 潮汐港	OFF:非表示	ON:表示
8. アナログ時計 (→89 ページ)		OFF:非表示	ON:表示
9. 地図方位表示 (→88 ページ)		OFF:非表示	コンパス風 地図に表示
0. 積算時間設定 (→87 ページ)	1. 表示	OFF	ON
	2. 時間 リセット	時間を 0 にします。	
	3. メンテナンス注意時間	メンテナンスを表示させる時間を設定します。 500hr (0~9999)	

7. 情報画面表示

1. 受信状況を表示 (→82 ページ)	GPS の受信状況を表示します。 メニューキーで通常画面に戻ります。	
2. 受信センテンスモニター	GPS 受信機から送られてくるセンテンスを表示します。 メニューキーで通常画面に戻ります。	
3. 送信センテンスモニター	GPS 本機から外部機器へ出力するセンテンスを表示します。 メニューキーで通常画面に戻ります。	
4. 潮汐グラフ(→83 ページ)	潮汐グラフを表示します。	
各情報画面は、カーソルを合わせ、実行キーを押すことにより、表示開始されます。表示開始後、取消キーを押すことにより、表示解除されます。		
5. インパネ (→86 ページ)	OFF タイプ 1 タイプ 2	
6. 海の駅検索 (→90 ページ)	1. 近くの海の駅表示	[実行]キーを押すと表示されます。
	2. 海の駅地域別検索	1.北海道・東北 2.関東 3.東海 4.北陸・甲信越 5.近畿 6.瀬戸内・四国 7.山陰 8.九州・沖縄
※オリジナル詳細地図使用時		
7. オージャンクラフィックモード(→91 ページ)	地図上の漁礁や浮標、陸地などを立体的に表示することができます。OFF:非表示 ON:表示	
※オリジナル詳細地図使用時		

8. その他

1. ライン作図 (→64 ページ)	1. ライン作図開始	ラインを作図します。[ライン]キーに同じ。
	2. ライン作図色	航跡色 または全 7 色から選択 ラインの色を指定します。[方向]キーの左右で指定。
3. ライン表示	ラインの表示 / 非表示を指定します。 OFF:非表示 ON:表示	
4. ライン消去 (→65, 66 ページ)	1. 色で消去	赤 7 色 指定した表示色のラインを消去します。
	2. 全部消去	全てのラインを消去します。
	3. カーソルで消去	ラインを「カーソルで指定して消去」できるようにするかを設定します。[方向]キーの左右で指定。 OFF:消去不可 ON:消去可
5. ライン入力モード (→66 ページ)	カーソル 数値入力	
2. データ管理	1. 本体 →USB メモリへ保存(→33 ページ)	本体の設定情報を USB メモリにバックアップします。
	2. USB メモリ →本体へ保存(→34 ページ)	USB メモリにバックアップした設定情報を本体に戻します。
	3. USB メモリのデータの消去(→35 ページ)	USB メモリのデータを消去します。
	4. USB メモリを取り出す(→36 ページ)	USB メモリを本体から取り外せるようにします。
3. 切替キー	1. 〇キーの機能	レンジ切替
	ユーザキー	レンジ 1、レンジ 2 を切り替えます。(→32 ページ)
	ユーザキー	ユーザキーを切り替えます。(→21 ページ)
	マイメニュー	マイメニューキーを切り替えます。(→22 ページ)
	画面保存	画面の保存を行います。(→24 ページ)

メニュー項目

設定の意味 ※ は工場出荷時の設定

2. レンジ 1 設定		レンジ 1 の表示値を設定します。 0.1NM(km) (0.005~500NM(km))
3. レンジ 2 設定		レンジ 2 の表示値を設定します。 1NM(km) (0.005~500NM(km))
4. 単位切替 1. 距離単位		“NM”または“km”を指定します。距離を NM に設定すると速度は KTS(knots)、km に設定すると km/h に切り替わります。
2. 水温単位		“C”または“F”を指定します。
5. GPS 設定 1. スムージング (→79 ページ)		測定値にばらつきが生じた際に、測定値を平均化し、航跡などを滑らかに表示します。弱 中 強(下記定数を加算) 内蔵 GPS、GPS(SBAS 型)は工場出荷時の設定: 中 設定値を強くすると、急激に船が移動するような場合に、緯度経度の表示変化が遅れるようになります。
2. 方位スムージング定数(→79 ページ)		弱 . . . 強
3. 船速スムージング定数(→79 ページ)		弱 . . . 強
4. SBAS 設定 (→80 ページ)		SBAS 設定を切り替えます。 OFF: SBAS 設定を OFF にします。 ON : SBAS 設定を ON にします。
5. GPS 受信機初期化		GPS をリセットさせます。
6. 補正 1. GPS 方位	1. GPS 方位	GPS 方位を選択します。 真方位・磁方位
	2. 磁方位偏差	磁方位を設定します。上の項目が“磁方位”に設定されている時に有効です。W5.4 (E0.0~30.0、W0.0~30.0)
2. 地図補正 ※オリジナル詳細 地図使用時	1. 地図補正	地図補正をする/しないを設定します。 OFF: しない ON: する
	2. 緯度補正	緯度の補正値を指定します。[方向]キーの左右で指定。 0.000 分 (-0.999~+0.999)
	3. 経度補正	経度の補正値を指定します。[方向]キーの左右で指定。 0.000 分 (-0.999~+0.999)
	4. 補正値を 0 にする	上記 2, 3 の補正値を 0 にします。
	5. カーソルの場所を 自船位置に移動	カーソルの位置を自船の位置に移動させます。
2(3). 自船位置補正 1. 自船位置補正		自船位置の補正をする/しないを設定します。 OFF: しない ON: する
	2. 緯度補正	緯度の補正値を指定します。[方向]キーの左右で指定。 0.000 分 (-0.999~+0.999)
	3. 経度補正	経度の補正値を指定します。[方向]キーの左右で指定。 0.000 分 (-0.999~+0.999)
	4. 補正値を 0 にする	上記 2, 3 の補正値を 0 にします。
	5. 自船位置をカーソル の場所に移動	自船マークをカーソルの位置に移動させます。
3(4). 水温補正 (→130 ページ)		水温表示の補正値を指定します。[方向]キーの左右で指定。(水温センサーはオプション) 0.0°C(F) (-3.0~+3.0°C(F))
4(5). 電圧補正 (→20 ページ)		電圧の補正値を指定します。[方向]キーの左右で指定。 0.0V (-5.0~+5.0V)
7. 外部端子 1. 出力間隔設定 1 (→20 ページ)		NMEA0183 出力の出力間隔を設定します。 (OFF、1 秒、2 秒、4 秒) 1. GGA(1 秒) 2. GLL(OFF) 3. VTG(1 秒) 4. RMC(1 秒) 5. APB(1 秒)

		6. HDG,HDT(1 秒)
		7. XTE(1 秒)
		8. BOD(OFF)
		9. BWC(OFF)
2. 出力間隔設定 2		NMEA0183 出力の出力間隔を設定します。 (OFF、1 秒、2 秒、4 秒)
		1. DBT(OFF)
		2. MTW(OFF)
3. 外部端子 1(NMEA1)出力		NMEA0183 出力を設定します。
4. 外部端子 2(NMEA2)出力		OFF: 出力しない ON: 出力する
5. 外部端子 1(NMEA1)の bps		4800、9600、38400
6. 外部端子 2(NMEA2)の bps		
7. GPS 端子の bps		4800、9600、38400
8. NMEA 拡張 BOX XB-300H 接続設定		未使用、NMEA1、NMEA2
9. NMEA 拡張 BOX XB-300H 設定		オプションの XB-300H を接続する端子を設定します。 オプションの XB-300H 取扱説明書参照
8. 初期化 (→25 ページ)	1. メニューの初期化	メニューで設定した内容を全て初期化します。
	2. 補正値の初期化	各種補正値を初期化します。
	3. 記憶データの 初期化	イベントマークや目的地マークなど、記憶させた内容を全 て初期化します。
	4. 全ての初期化	上記 1~3 の全てを初期化し、工場出荷時設定に戻します。 初期化を実行後、画面の指示に従い、電源を再投入します。
	5. デモ画面 (→18 ページ)	GPS デモ画面／魚探デモ画面の表示／非表示の設定で す。 OFF: 非表示 自船固定: 自船位置が固定されたデモ画面が表示されま す。 自船移動: 自船位置が移動するデモ画面が表示されます。 回転のみ: 自船が回転だけのデモ画面が表示されます。 一定方向: 自船位置が一定方向に進むデモ画面が表示さ れます。
6. 特殊メニュー	1. 灯台の点滅	OFF ON ※オリジナル詳細地図使用時
	2. 地名表示	地図上に表示される地名の表示密度を設定します。 標準 多い
	1(3). PL 時の魚探キー (→82 ページ) ※オリジナル詳細地図 使用時	画面表示がプロッター画面の時、リモコンの魚探キーを プロッターキーに割り当てます。 無効 PL キー使用
	2.(4) 773BB の有効化	無効 有効 オプションの HE-773BB-12S 使用時に有効にしてくださ い。詳細は HE-773BB-12S の取説を参照してください。
7. 特殊メニュー 2	1. 海の駅表示レンジ (→90 ページ)	海の駅マークをどのレンジから表示するかを設定しま す。OFF 0.5 1 2 5 10 ※オリジナル詳細地図使用時
	1(2). メニュー背景色 (→17 ページ)	黒 白
	2(3). デモの時間設定	1. デモの月 9 月 (1~12 月) 2. デモの時 10 時 (0~23 時) 3. デモの分 25 分 (0~59 分)
8. 特殊メニュー 3	1. 本体キーの明るさ	キーの明るさを変えます。暗い 明るく
	2. WIFI SSID(→94 ページ)	OFF~FINDER9 初期値: OFF
	3. WIFI セキュリティー (→97 ページ)	Wi-Fi 接続時に使用するパスワードを設定します。 初期値: なし

4. WIFI 操作	スマートフォンやタブレットからの Wi-Fi 操作を制限できます。 OFF: スマートフォンやタブレットから操作できません。 ON: スマートフォンやタブレットから操作できます。
9. AISレーダー-1. AIS 表示設定 表示設定 (→93 ページ)	1. AIS 表示 OFF, 1, 2, 5, 10 NM(km) ここで設定した値以上地図を拡大させた時に AIS ターゲットを表示します。
2. AIS ターゲット色設定	1. 国籍別色設定 1 色 1 [赤 黄 緑 紫 白 水 青] 2 色 1 の国籍番号 [416]Taiwan 3 色 2 [赤 黄 緑 紫 白 水 青] 4 色 2 の国籍番号 [431]Japan 5 色 3 [赤 黄 緑 紫 白 水 青] 6 色 3 の国籍番号 [432]Japan 7 色 4 [赤 黄 緑 紫 白 水 青] 8 色 4 の国籍番号 [412]China 9 色 5 [赤 黄 緑 紫 白 水 青] 0 色 5 の国籍番号 [413]China 2. 上記設定以外の国籍の色 [赤 黄 緑 紫 白 水 青]
2. レーダー表示設定 (→54, 55 ページ)	1. 他船マーク表示 他船マークの表示/非表示を設定します。 OFF: 表示しない ON: 表示する 2. 他船航跡表示 OFF: 他船航跡を非表示(記録中断) ON: 他船航跡を表示(記録) 3. 記憶間隔種類 記憶間隔の種類を設定します。 [時間, 距離] 4. 記憶間隔(時間) 他船航跡の記録する間隔を設定します。 [1 秒, 2秒, 5秒, 10秒, 30秒, 1分] 5. 記憶間隔(距離) 他船航跡の記録する距離を設定します。 [0.01, 0.02, 0.05, 0.1, 0.2, 0.5, 1, 2NM(km)] 6. 他船航跡色設定 他船航跡の色を設定します。 1. 他船 1 の色 [赤 黄 緑 紫 白 水 青] 2. 他船 2 の色 [赤 黄 緑 紫 白 水 青] 3. 他船 3 の色 [赤 黄 緑 紫 白 水 青] 4. 他船 4 の色 [赤 黄 緑 紫 白 水 青] 5. 他船 5 の色 [赤 黄 緑 紫 白 水 青] 6. 他船 6 の色 [赤 黄 緑 紫 白 水 青] 7. 他船 7 の色 [赤 黄 緑 紫 白 水 青] 8. 他船 8 の色 [赤 黄 緑 紫 白 水 青] 9. 他船 9 の色 [赤 黄 緑 紫 白 水 青] 0. 他船 0 の色 [赤 黄 緑 紫 白 水 青] 7. レーダーレンジ円 レーダーレンジ円の表示と色を設定します。 黄 [OFF, 他 7 色] 8. レンジ運動 レーダーの表示レンジとプロッターの表示レンジを合わせます。 [OFF, 広域, 標準, 詳細]

0. デブスマッピング

【かんたん設定】	1. デブスマップ (→101 ページ)	表示しない 表示する
	2. 測量 (→101 ページ)	終了 開始

メニュー項目	設定の意味	※ は工場出荷時の設定
3. 深さ設定 (→101 ページ)	測定するときの深さを設定します。	0-10m(等深線 0.1m)、 10-20m(等深線 0.2m)、 20-50m(等深線 0.5m)、 50-100m(等深線 1m)、 100m-(等深線 1.5m)
4. 水深表示 (→102 ページ)	等深線に水深値を表示します。	OFF、ON
5. データ消去 (→103 ページ)	2 点間のカーソルで囲った領域のデータを消去します。	
6. 使い方	かんたん設定と詳細設定を切り換えます。	かんたん設定、詳細設定

【詳細設定】※

1. 動作モード	OFF、表示のみ、データ収集						
2. 作図最大深度 (→108 ページ)	自動、 10m(等深線 0.1m)、 20m(等深線 0.2m)、 50m(等深線 0.5m)、 100m(等深線 1m)、 150m(等深線 1.5m)						
3. 予測範囲 (→106 ページ)	表示サイズ固定、8m、15m、30m、60m、120m						
4. 記録距離間隔 (→106 ページ)	2m、5m、10m、20m、50m、100m						
5. データ消去 (→109 ページ)	<table border="0"> <tr> <td>1. 全部消去</td> <td></td> </tr> <tr> <td>2. 日付で消去</td> <td>1. 今日のデータを消去 2. 昨日のデータを消去 3. 日付を指定して消去</td> </tr> <tr> <td>3. カーソルで範囲消去</td> <td>2 点間のカーソルで囲った領域のデータを消去します。</td> </tr> </table>	1. 全部消去		2. 日付で消去	1. 今日のデータを消去 2. 昨日のデータを消去 3. 日付を指定して消去	3. カーソルで範囲消去	2 点間のカーソルで囲った領域のデータを消去します。
1. 全部消去							
2. 日付で消去	1. 今日のデータを消去 2. 昨日のデータを消去 3. 日付を指定して消去						
3. カーソルで範囲消去	2 点間のカーソルで囲った領域のデータを消去します。						
6. 詳細設定	<table border="0"> <tr> <td>1. 潮汐補正方法 (→106 ページ)</td> <td>手動、自動</td> </tr> <tr> <td>2. 手動潮汐補正值 (→106 ページ)</td> <td>0.0m(-9.9~9.9m)</td> </tr> <tr> <td>3. 航跡表示方法 (→108 ページ)</td> <td>デブスマッピングで記録した航跡の表示方法を変更します。 1. OFF 2. データ収集時のみ ON 3. 常に ON</td> </tr> </table>	1. 潮汐補正方法 (→106 ページ)	手動、自動	2. 手動潮汐補正值 (→106 ページ)	0.0m(-9.9~9.9m)	3. 航跡表示方法 (→108 ページ)	デブスマッピングで記録した航跡の表示方法を変更します。 1. OFF 2. データ収集時のみ ON 3. 常に ON
1. 潮汐補正方法 (→106 ページ)	手動、自動						
2. 手動潮汐補正值 (→106 ページ)	0.0m(-9.9~9.9m)						
3. 航跡表示方法 (→108 ページ)	デブスマッピングで記録した航跡の表示方法を変更します。 1. OFF 2. データ収集時のみ ON 3. 常に ON						
7. 使い方	かんたん設定と詳細設定を切り換えます。 かんたん設定、詳細設定						

※詳細設定の設定値はかんたん設定の設定値と連動しております。

魚探の操作

魚探画面の見方	122
深度（表示範囲）を設定するには	123
感度を調節するには	124
シフト（表示範囲移動）するには	126
拡大画面の表示と設定	127
拡大位置を移動するには	128
水温アラームの設定	129
フィッシュアラームの設定	129
水深アラームの設定	130
水温補正の設定	130
表示する周波数の切り替え	131
送りスピードの設定	131
魚探の自動設定	132
魚探の自動設定詳細	132
A モードの設定	133
深度文字の設定	133
背景色の設定	134
色配列の設定	134
色消しの設定	135
強レベルの設定	135
クラッターの設定	135
水深表示の単位設定	136
スケールラインの設定	136
スーパーレンジの設定	136
水温グラフの設定	137
魚探自動最大深度の設定	137
クリーンエコーの設定	137
STC の設定	138
発振出力の設定	138
パルス幅の設定	139
感度モードの設定	140
魚探カーソル機能の使い方	140
魚探距離スケールを表示させるには	141
探知範囲表示の設定を行うには	141
おさかなマークを表示するには	142
魚探停止機能を設定するには	145
底質判別機能を設定するには	145
振動子の取付場所を設定するには	146
その他の魚探補正を行うには	147
魚探メニューの一覧と設定の意味	148

魚探画面の見方

魚探画面例（魚探画面のみを表示した場合）

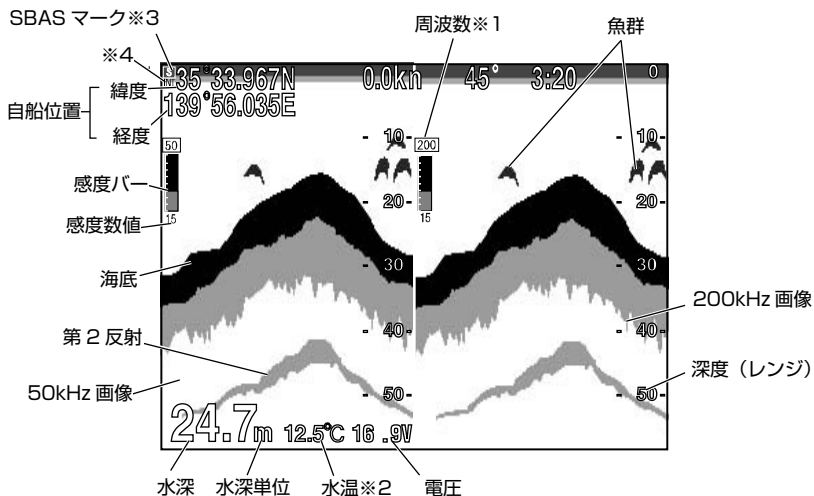

※1 周波数表示について

併画の場合は、50-200、200-50、50-50、200-200 と表示の設定を切り替えることができます。（「表示する周波数の切り替え」（→131 ページ）を参照）

※2 水温表示について

水温センサー（オプション）を本体に接続すると表示されます。

※3 SBAS マーク

SBAS 補正信号を受信していると S と表示。

※4 内蔵 GPS で測位している場合は「INT」、外部 GPS で測位している場合は「EXT」と表示。

深度（表示範囲）を設定するには

深度（表示範囲）

【深度（表示範囲）について】

海面からどのくらいの深さまでを画面に表示するか、その深度（表示範囲）を設定します。

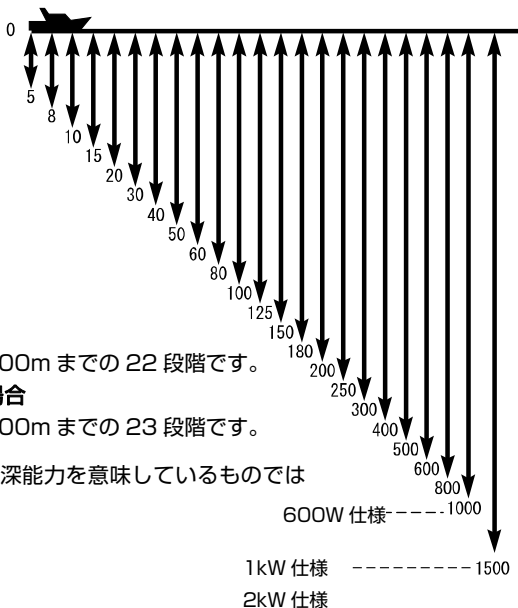

※600W 仕様の場合

0-5mの範囲から0-1000mまでの22段階です。

※1kW仕様、2kW仕様の場合

0-5mの範囲から0-1500mまでの23段階です。

※水深表示範囲は必ずしも測深能力を意味しているものではありません。

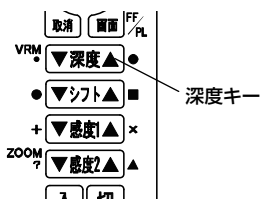

1 【深度（表示範囲）を浅くするには】
深度の▲キーを押すごとに、表示範囲が浅くなります。

【深度（表示範囲）を深くするには】
深度の▼キーを押すごとに、表示範囲が深くなります。

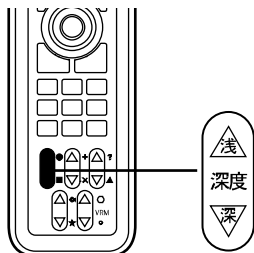

1 《リモコンの場合》（オプション）
【深度（表示範囲）を浅くするには】
深度〔浅〕キーを押すごとに、表示範囲が浅くなります。

【深度（表示範囲）を深くするには】
深度〔深〕キーを押すごとに、表示範囲が深くなります。

※深度（表示範囲）が深い設定で、浅場を感知しようとするとき深度計が正常に動作しなくなる場合があります。

感度を調節するには

全画面感度調整

デジタル魚探(本製品)では画面上(過去の記録)の感度の変更ができるようになりました。この機能が搭載されたことで画面全体(過去の記録)を見ながら感度調整ができるため、鮮明な画像を簡単にマニュアル(手動)でセッティングできます。

1 周波表示画面のとき

1 周波表示画面の操作です。

※〔感度 1〕キーでも、〔感度 2〕キーでも、感度を変更できます。

※1 周波表示、2 周波表示はメニューで選択します。(→131 ページ)

※工場出荷時は 2 周波表示画面になっています。

【感度について】

海底や魚群を判別しやすくするために、受信機の感度を調節します。(0~40:41 段階のバー表示) また、感度バーの下に設定値を 0 から 40 の数値で表示します。判別するのに最適な感度は、海底の第 2 反射がうつり、海底が赤く表示されるくらいの設定です。

【第 2 反射について】

海底に反射した音波で最初に受信したものを第 1 反射といい、それが海面で反射され再び海底で反射され受信したものを第 2 反射といいます。通常は海底の画像(第 1 反射)の倍の深さのところに表示されます。

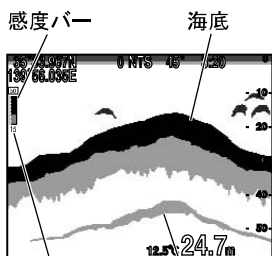

感度数値表示 第2反射

〈感度が低すぎる〉

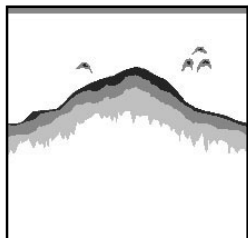

画像が薄れて魚群の判別がしにくくなり小さな魚群の反応が消えてしまいます。また深度表示が正常に動作しなくなる恐れがあります。

〈適正〉

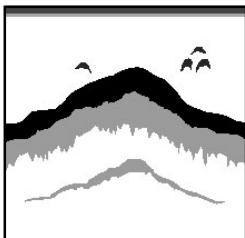

海底の第2反射が表示され、魚群の判別がしやすくなります。

〈感度が高すぎる〉

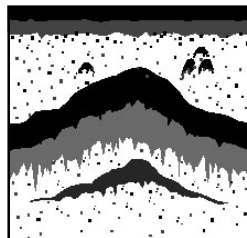

プランクトンや水中の汚れ等が表示されるので、魚群の判別がしにくくなります。

1 【感度を低くするには】

感度 1 または感度 2 の▼キーを押すごとに、感度表示のバーが短くなり、感度が低くなります。

【感度を高くするには】

感度 1 または感度 2 の▲キーを押すごとに、感度表示のバーが長くなり、感度が高くなります。

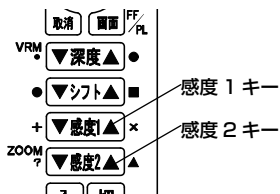

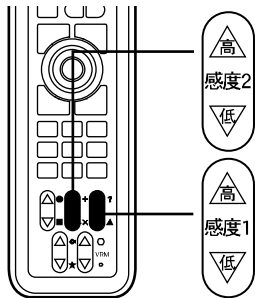

1 《リモコンの場合》(オプション)

【感度を低くするには】

感度 1〔低〕キーまたは感度 2〔低〕キーを押すごとに、感度表示のバーが短くなり、感度が低くなります。

【感度を高くするには】

感度 1〔高〕キーまたは感度 2〔高〕キーを押すごとに、感度表示のバーが長くなり、感度が高くなります。

※深度レンジを変更しても、魚探自動設定(自動深度→133ページ)がONになっていると深度が自動で切り替わります。

2 周波表示画面のとき

2 周波表示の場合、感度 1 が右画面、感度 2 が左画面の感度キーになります。

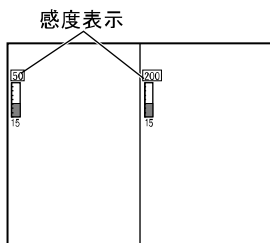

< “50-200” の場合 >

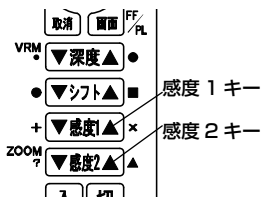

1 感度 2 キーで左画面の感度を調節します。

【感度を低くするには】

感度 2 の▼キーを押すごとに、感度表示のバーが短くなり、感度が低くなります。

【感度を高くするには】

感度 2 の▲キーを押すごとに、感度表示のバーが長くなり、感度が高くなります。

2 感度 1 キーで右画面の感度を調節します。

【感度を低くするには】

感度 1 の▼キーを押すごとに、感度表示のバーが短くなり、感度が低くなります。

【感度を高くするには】

感度 1 の▲キーを押すごとに、感度表示のバーが長くなり、感度が高くなります。

1 《リモコンの場合》(オプション)

感度 2 キーで左画面の感度を調節します。

【感度を低くするには】

感度 2〔低〕キーを押すごとに、感度表示のバーが短くなり、感度が低くなります。

【感度を高くするには】

感度 2〔高〕キーを押すごとに、感度表示のバーが長くなり、感度が高くなります。

2 感度 1 キーで右画面の感度を調節します。

【感度を低くするには】

感度 1〔低〕キーを押すごとに、感度表示のバーが短くなり、感度が低くなります。

【感度を高くするには】

感度 1〔高〕キーを押すごとに、感度表示のバーが長くなり、感度が高くなります。

※深度レンジを変更しても、魚探自動設定(自動深度→133ページ)がONになっていると深度が自動で切り替わります。

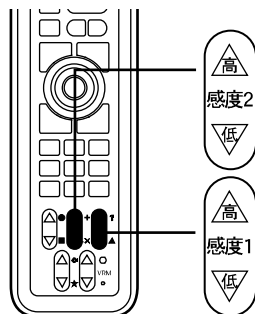

シフト（表示範囲移動）するには

シフト（表示範囲移動）

【シフト（表示範囲移動）について】

設定されている深度（表示範囲）の表示開始位置をずらすことができます。たとえば深度（表示範囲）が0～8mのとき、4mシフトすると表示開始位置が4m移動するので、深度（表示範囲）は4～12mとなります。

また、見たい画像が小さい場合でもシフト（表示範囲移動）を使えば、深度（表示範囲）を浅く設定することによって、画像を拡大することにもなります。

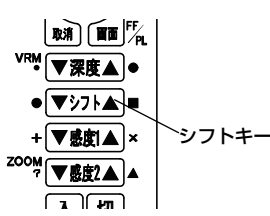
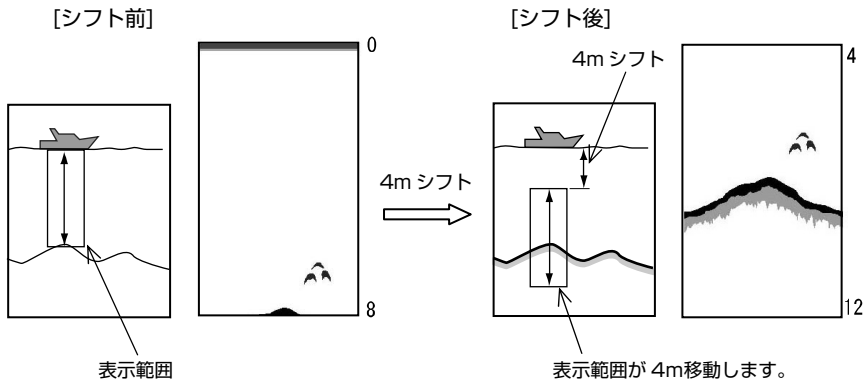

1 【浅い方へシフト（表示画面移動）するには】
シフトの▲キーを押すごとに、浅くなります。

【深い方へシフト（表示画面移動）するには】
シフトの▼キーを押すごとに、深くなります。

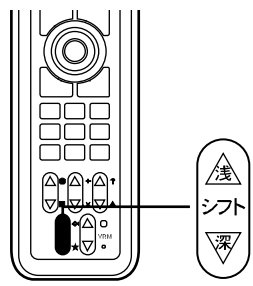

1 《リモコンの場合》（オプション）
【浅い方へシフト（表示画面移動）するには】
シフト〔浅〕キーを押すごとに、浅くなります。

【深い方へシフト（表示画面移動）するには】
シフト〔深〕キーを押すごとに、深くなります。

※魚探自動設定（自動深度→133ページ）が動作している時はシフトができません。

拡大画面の表示と設定

拡大モード

【拡大画面について】

拡大画面を画面の左半分に表示します。

2周波画面の場合は、右側に表示されている周波数の拡大画面を左画面に表示します。

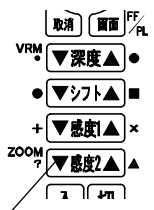

拡大キー

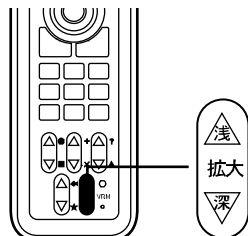

1 メニューから「9. 魚探」→「4. 拡大」→「1. 拡大モード」を選択します。

2 OFF、海底固定、自動拡大、手動拡大から選択します。

画面上には、設定した拡大モードを示すインジケーターが表示されます。

OFF : 拡大画面を取消し、通常の画面に戻します

海底固定 : 海底を一直線にして、海底から上を拡大した画面

自動拡大 : 海底を中心にして、上下に拡大した画面

手動拡大 : 任意の位置を中心にして、上下に拡大した画面

〔拡大〕キーにより拡大位置を任意に移動できます。

表示範囲は“拡大倍率”によって変わります。

拡大倍率

【拡大率について】

拡大画面の拡大率は2倍／4倍／8倍に設定できます。

1 メニューから「9. 魚探」→「4. 拡大」→「2. 拡大倍率」を選びます。

2 ×2、×4、×8 から選びます。

拡大位置を移動するには

拡大位置移動

拡大した場所を、海面側／海底側に移動させて見ることができます。

※〔拡大〕キーは手動拡大モード以外では使用できません。

※拡大倍率は2倍、4倍、8倍の中から選択します。(拡大倍率→127ページ)

※工場出荷時は、拡大倍率は4倍になっています。

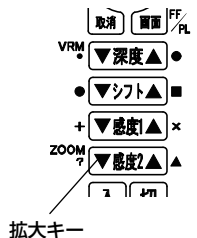

- 1 メニューから「9. 魚探」→「4. 拡大」→「1. 拡大モード」を選択します。(→127, 128 ページ)
- 2 「1. 拡大モード」を手動拡大に設定します。
- 3 〔拡大〕キーで、拡大した場所を上下に移動します。
拡大の▲キーを押すごとに、海面に近づきます。
拡大の▼キーを押すごとに、海底に近づきます。

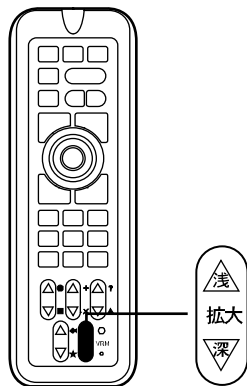

- 1 《リモコンの場合》(オプション)
メニューから「9. 魚探」→「4. 拡大」→「1. 拡大モード」を選択します。(→127, 128 ページ)
- 2 「1. 拡大モード」を手動拡大に設定します。
- 3 〔拡大〕キーで、拡大した場所を上下に移動します。
拡大〔浅〕を押す毎に、海面に近づきます。
拡大〔深〕を押す毎に、海底に近づきます。

拡大表示を解除するには、「1. 拡大モード」をOFFに設定します。(→127, 128 ページ)

※メニューの操作は「メニューの使い方」(→12ページ)を参照してください。

水温アラームの設定

水温アラーム

【水温アラームについて】

2つの水温（温度設定1、温度設定2）の範囲内、範囲外でアラームを鳴らします。
※水温アラームには水温センサー（オプション）が必要です。

例：温度設定1 5℃
温度設定2 10℃の場合

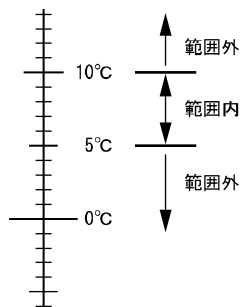

1 メニューから「5. アラーム」→「3. 水温アラーム」→「1. アラーム設定」を選択します。

2 「1. アラーム設定」を設定します。
範囲内：2つの水温の範囲内にいる時にアラームを鳴らします。
範囲外：2つの水温の範囲外にいる時にアラームを鳴らします。
OFF：水温アラームを解除します。

3 メニューから「5. アラーム」→「3. 水温アラーム」→「2. 温度設定1」、「3. 温度設定2」を設定します。

※水温が設定した温度に達すると、水温が 赤⇄水 で点滅し、アラームが鳴ります。
アラームが鳴っている状態で〔取消〕キーを押すと、アラームが鳴り止みます。

フィッシュアラームの設定

フィッシュアラーム

【フィッシュアラームについて】

魚群（魚影）を感知してアラームを鳴らします。

1 メニューから「5. アラーム」→「4. フィッシュアラーム」→「1. アラーム設定」を選択します。

2 「1. アラーム設定」を設定します。
小：小さな魚群にも反応するように感度を高くします。（大きな魚群にも反応）
大：大きな魚群のみ反応します。
OFF：フィッシュアラームを解除します。

メモ）フィッシュアラームは、魚以外の浮遊物にも反応することがあります。

※メニューの操作は「メニューの使い方」（→12ページ）を参照してください。

※到着／離脱アラーム、コースずれアラームについては「プロッターの操作」（→73, 74ページ）を参照してください。

水深アラームの設定

水深アラーム

【水深アラームについて】

2つの水深（深度設定1、深度設定2）の範囲内、範囲外でアラームを鳴らします。

1 メニューから「5. アラーム」→「5. 水深アラーム」→「1. アラーム設定」を選択します。

2 「1. アラーム設定」を設定します。
範囲内：2つの水深の範囲内にいる時、アラームを鳴らします。
範囲外：2つの水深の範囲外にいる時、アラームを鳴らします。
OFF：水深アラームを解除します。

3 メニューから「5. アラーム」→「5. 水深アラーム」→「2. 深度設定1」、「3. 深度設定2」を設定します。

例：

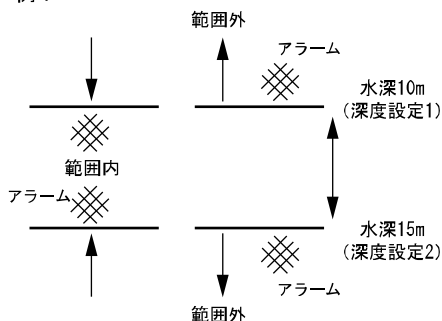

※水深が設定した深度に達すると、水深が赤⇄白で点滅し、アラームが鳴ります。アラームが鳴っている状態で【取消】キーを押すと、アラームが鳴り止みます。

水温補正の設定

水温補正

水温表示が実際の水温よりいつも一定値だけ異なる時は、水温の誤差を補正します。

1 メニューから「8. その他」→「6. 補正」→「4. 水温補正」→「1. 水温補正」を選択します。
(→117ページ)

2 「1. 水温補正」を設定します。

※メニューの操作は「メニューの使い方」(→12ページ)を参照してください。

表示する周波数の切り替え

表示切り替え

下記のような2周波画面を選択することができます。

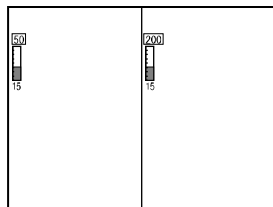

＜“50-200”の場合＞

※同一周波数でもそれぞれ独立した感度調整ができます。

同一周波数の時、自動感度（→132ページ）をONにして自動で感度が変わるのは右画面のみです。

1 メニューから「9. 魚探」→「1. 表示画面」を選択します。

2 「1. 表示画面」を設定します。

50 : 画面全体に50kHz画面を表示

200 : 画面全体に200kHz画面を表示

200-50 : 画面左半分に200kHz画面、右半分に50kHz画面を表示

50-200 : 画面左半分に50kHz画面、右半分に200kHz画面を表示

※
50-50 : 50kHzの魚探画面を左右に分割して表示

200-200 : 200kHzの魚探画面を左右に分割して表示

送りスピードの設定

送りスピード

【送りスピードについて】

魚探の画面は、最新の画像（船の真下の画像）が画面の一番右端に表示されると同時に、それまであった画像が左へ移動するという動作を繰り返すことによってできています。送りスピードとは、この移動の速さのことで、設定値によって画像の出方が変わります。

【音波の発射回数と送りスピードの関係について】

送りスピードはメニュー設定により8段階に設定できます。

このとき、発射回数に対する画像送りの割合（画像を1回送るのに何回発射するか）は、下表のようになります。

設定	送り／発射回数
x3	3／高速発射
x2	2／高速発射
S	1／高速発射
4	1／1
3	1／2
2	1／4
1	1／8
停止	ストップ

↑ 速い
↓ 遅い

1 メニューから「9. 魚探」→「2. 送りスピード」を選択します。

2 「2. 送りスピード」を設定します。
（8段階：停止, 1, 2, 3, 4, S, x2, x3）

【高速発射について】

- ・ 送りスピードで S、×2、×3 のいずれかを選択すると高速発射になります。
 - ・ 5mレンジで最大 1800 回/分の発射回数が可能となります。
- ※ 高速発射時はパルス幅が通常よりも短くなります。
- ※ 高速発射時は測深範囲が通常よりも浅くなります。
- ※ パルス幅による感度の低下や第2反射の回り込みが問題となる場合には使わないでください。
- ※ 50m以上の深さでは通常の発射回数とほとんど差がなくなります。
- ※ おさかなマーク表示及びオーシャングラフィックモード時には高速発射はできません。
- ※ 高速発射時におさかなマークまたはオーシャングラフィックモードを ON にすると送りスピードが“4”になります。

魚探の自動設定

魚群探知機の深度や感度を自動で切り替える設定と手動で切り替える設定を選択します。

- 1** メニューから「9. 魚探」→「3. 魚探自動設定」を選択します。
- 2** “自動”を選択すると下記の魚探自動設定詳細メニューで設定された内容で、自動的に深度のレンジや感度が調整されます。
設定に応じ、感度バーの上に「自動」または「手動」のインジケーターが表示されます。

魚探の自動設定詳細

魚探の自動設定を選択した場合の詳細設定を選択します。

【自動感度】 感度が常に最適になるように自動的に調節されます。

- 1** メニューから「9. 魚探」→「8. その他」→「3. 特殊設定」→「7. 魚探自動設定詳細」を選択します。
- 2** 「1. 自動感度」を選択します。
OFF：自動感度の機能を解除します。
標準：感度が標準になります。
強：感度が高くなります。
ベイトフィッシュなどの感度を上げて見る時などに適します。

[自動深度] 海底が常に画面上で最適な位置(画面の下半分の領域)に表示されるように、自動的に深度やシフト(表示範囲移動)が切り替わります。

1 メニューから「9. 魚探」→「8. その他」→「3. 特殊設定」→「7.魚探自動設定詳細」を選択します。

2 「2. 自動深度」を選択します。

OFF : 自動深度の機能を解除します。

ON : 自動深度として動作します。

※自動深度: ON 自動感度: OFF の場合は 

自動深度: OFF 自動感度: 標準または強の場合は 
のインジケーターが感度バーの上に表示されます。

※自動深度が動作している時は、シフト(→126 ページ)ができません。

A モードの設定

A モード

魚探画像と深度目盛りの間に表示され、音波の反射信号の強弱によって左右の幅が変化します。

強い反応は幅が広く、弱い反応は幅が狭くなります。

1 メニューから「9. 魚探」→「7.魚探表示設定」
→「1. Aモード」を選択します。

2 「1. Aモード」を設定します。
ON : Aモードを使用します。
OFF : Aモードを使用しません。

深度文字の設定

深度文字

魚探画面の深度文字の大きさを変えることができます。

1 メニューから「9. 魚探」→「7. 魚探表示設定」
→「2. 深度文字」を選択します。

2 「2. 深度文字」を設定します。
(小・中・大)

背景色の設定

背景色

音波の反射エコーは、その強さに応じて色分け表示されますが、周囲の明るさなどにより画像の見やすさが変わります。背景色を 4 色の中から設定することにより、更に見やすくすることができます。

- 1 メニューから「9. 魚探」→「6. 色設定」→「1. 背景」を選択します。
- 2 「1. 背景」を設定します。
(黒・青・白・暗青)

色配列の設定

色配列

音波の反射エコーは内部処理により、反応の強弱に応じて 17 段階のデジタル信号に変換されます。そのうち、背景色を除く 16 段階の色を設定したものが色配列です。魚探の画像はこの色配列によってカラー表示されるため、表示される色で反応の強弱がわかります。また、色配列を変えることにより反応の出方も変わるため、特定の反応を強調して表示することも可能です。

- 1 メニューから「9. 魚探」→「6. 色設定」→「2. 色配列」を選択します。
- 2 「2. 色配列」を設定します。
(5 種類：0~4)

色消しの設定

色消し

魚群や海底は、反射エコーの強弱とあらかじめ設定されている色配列が、対応しながら表示されます。

“色消し”では、弱い反応の色から順番に消すことができるため、プランクトンや水中の汚れ等の反射エコーの色を消すことによって、魚群などが判別しやすくなります。

- 1 メニューから「9. 魚探」→「6. 色設定」→「3. 色消し」を選択します。
- 2 「3. 色消し」を設定します。
(13段階：OFF～12)

強レベルの設定

強レベル

強い反応色が多く表示されるような設定にします。

- 1 メニューから「9. 魚探」→「6. 色設定」→「4. 強レベル」を選択します。
- 2 「4. 強レベル」を設定します。

標準 ↓ 強い反応色が多く表示される。
多い
最多

クラッターの設定

クラッター

不要な弱いノイズを取り除き、魚群の反応を鮮明に映し出すような設定にします。

- 1 メニューから「9. 魚探」→「6. 色設定」→「5. クラッター」を選択します。
- 2 「5. クラッター」を設定します。

標準 ↓ 不要な弱いノイズが少なくなる。
1
2
3

水深表示の単位設定

水深単位

“m” または “ヒロ” のどちらかを選択します。

- 1 メニューから「9. 魚探」→「8. その他」→「1. 深度単位」を選択します。
- 2 「1. 深度単位」を設定します。(m・ヒロ)

スケールラインの設定

スケールライン

魚探画面上の深度目盛が表示されている位置に、横線が表示されます。

- 1 メニューから「9. 魚探」→「7. 魚探表示設定」→「3. スケールライン」を選択します。
- 2 「3. スケールライン」を設定します。
ON : 使用
OFF : 未使用

スーパーレンジの設定

スーパーレンジ

深度（表示範囲）が変化したとき、画面上に記録されている過去の画像すべてを、深度変化後の画像に書き替える機能です。

- 1 メニューから「9. 魚探」→「7. 魚探表示設定」→「4. スーパーレンジ」を選択します。
- 2 「4. スーパーレンジ」を設定します。
ON : 使用
OFF : 未使用

※メニューの操作は「メニューの使い方」(→12 ページ)を参照してください。

水温グラフの設定

水温グラフ

魚探画面上に水温グラフを表示することができます。グラフで水温の変化を知ることにより、潮目を知ることができますので、フィッシングポイントを探るときなどに役立ちます。

1 メニューから「9. 魚探」→「7. 魚探表示設定」→「5. 水温グラフ」を選択します。

2 「5. 水温グラフ」を設定します。

ON : 使用

OFF : 未使用

※水温グラフは水温センサー（オプション）を接続しないと表示されません。

魚探自動最大深度の設定

魚探自動最大深度

魚探自動の最大深度を設定します。

設定値より深い深度で使用するときは、設定値を実際の深度より大きく（深く）するか、深度を手動に切り替えてください。（魚探の自動設定（→132 ページ））

1 メニューから「9. 魚探」→「8. その他」→「3. 特殊設定」→「1. 魚探自動最大深度」を選択します。

2 「1. 魚探自動最大深度」を設定します。
30m, 50m, 100m, 300m, 500m, 1000m

クリーンエコーの設定

クリーンエコー

ひとつ前の反射信号と今の反射信号を比較して、弱い方の反射信号を表示します。他船の魚探による混信・気泡・電氣的雑音・機械的雑音など、非同期ノイズを除去してノイズの少ないきれいな画像を表示します。

1 メニューから「9. 魚探」→「8. その他」→「3. 特殊設定」→「2. クリーンエコー」を選択します。

2 「2. クリーンエコー」を設定します。

OFF・弱・中・強

※メニューの操作は「メニューの使い方」（→12 ページ）を参照してください。

STC の設定

STC

約 100m より浅い所の感度を抑えて、ブランクトン、気泡の反射を除去した画像にする機能です。

- 1 メニューから「9. 魚探」→「8. その他」→「3. 特殊設定」→「3. STC」を選択します。
- 2 「3. STC」を設定します。
弱・標準・強

発振出力の設定

発振出力

発振出力を切り替えることができます。

- 1 メニューから「9. 魚探」→「8. その他」→「3. 特殊設定」→「4. 発振出力」を選択します。
- 2 「4. 発振出力」を設定します。
無・低・高
(無は発振せずに受信のみします)

※通常の使用では“高”に設定しておきますが、他船の魚探に混信を与える恐れのある場合などには、出力を下げてください。

※おさかなマーク表示時には設定できなくなります。

※メニューの操作は「メニューの使い方」(→12 ページ)を参照してください。

パルス幅の設定

パルス幅

毎回発射される超音波の長さをパルス幅と言います。長・標準・短の3種類からの選択により深度方向の分解能を変えられます。

1 メニューから「9. 魚探」→「8. その他」→「3. 特殊設定」→「5. パルス幅」を選択します。

2 「5.パルス幅」を設定します。

短 : 深くまで探知できないが、分解能が向上します。また、消費電力も少なくなります。

標準 : 標準的な長さです。

長 : 深くまで探知できるが、分解能が劣ります。

例えばこの様な状況では

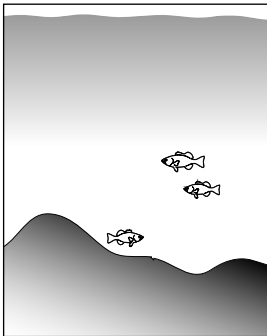

[パルス幅が長い]
近接している物体が一つの物体のように映る



[パルス幅が短い]
近接している物体もそれぞれ見分けられる



※おさかなマーク表示時には設定できなくなります。

感度モードの設定

感度モード

魚探の受信感度の設定をします。深場などで感度が必要な時に“高感度”に設定してください。

- 1 メニューから「9. 魚探」→「8. その他」→「3. 特殊設定」→「6. 感度モード」を選択します。
- 2 「6. 感度モード」を設定します。
標準：感度設定を標準にします。
高感度(深場)：感度設定を高め to します。

※通常の感度調整は感度キー（→124 ページ）で行ってください。

※おさかなマーク表示時には設定できなくなります。

魚探カーソル機能の使い方

過去の魚探画像の記録よりその場所をプロッター画面上に表示し、イベントマークや目的地の設定ができます。

カーソル ON/OFF キー

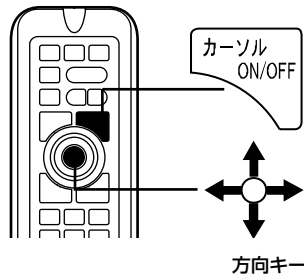
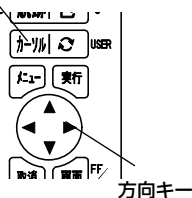

- 1 魚探または魚探+プロッター画面で〔カーソル ON/OFF〕キーを長押しします。
- 2 魚探画面（動作）が停止し、魚探画面右端にライン(縦線)が表示されます。
- 3 〔方向〕キーの◀▶（左・右）でラインが動きます。
また、ラインの位置の魚探の送受信を行った場所がプロッター画面上にカーソルで表示されます。
- 4 この状態で、イベントマークや目的地キーを押すと、その位置にマークが入力されます。（魚探のみの画面でも、プロッター画面上に記憶されます）
- 5 〔取消〕キーまたは〔カーソル ON/OFF〕キーを押すと通常動作に戻ります。

メモ) この機能の操作中は魚探が停止します。

魚探距離スケールを表示させるには

魚探の横方向のスケールです。

魚などの反応があった場所がどのくらい離れているのかが分かりやすくなります。尚、プロッター/魚探併画画面において、画面に表示されている魚探画面の始点（自船マーク）と終点（赤色の \swarrow ）がプロッター画面に表示されます。

- 1 メニューから「9. 魚探」→「7.魚探表示設定」→「6. 距離スケール」を選択します。
- 2 「6. 距離スケール」を設定します。
上 : 魚探画面の上部に表示されます。
下 : 魚探画面の下部に表示されます。
OFF: 距離スケールが表示されません。

※魚探画像が画面左端まで達しないと距離の数値は表示されません。

※画面左端までの距離が20m以下の場合には数値は表示されません。

探知範囲表示の設定を行うには

使用している振動子で探知できる範囲（半径）を魚探のスケール文字の下に表示します。

また地図上の自船マークの周りにそのときの深度と指向角から得られる探知範囲を円で表示します。

- 1 メニューから「9. 魚探」→「7.魚探表示設定」→「8. 探知範囲表示設定」を選択します。
- 2 「1. 探知範囲表示」を設定します。
OFF: 未使用
ON : 使用
- 3 「2. 振動子」を選択し、使用している振動子に設定します。
※振動子によっては表示されません。

※2周波使用できる機種の場合には低周波側を黄色、高周波側を緑色でスケール下の文字及び自船のまわりの円を表示します。

※探知範囲は振動子の取り付け方法や感度設定等の条件により実際と異なる場合があります。あくまで目安とお考えください。

おさかなマークを表示するには

おさかなマークを表示する

反応の強弱により3種類のキャラクター(おさかなマーク)を表示します。



(おうさま)
反応：強



(じんめんくん)
反応：中



(おさかなちゃん)
反応：弱

- 1** メニューから「9. 魚探」→「5. おさかなマーク」を選択し、ON/OFF を設定します。

OFF：おさかなマークの非表示

ON：おさかなマークの表示

ON (サイズ付)：おさかなマーク&おさかなサイズの表示

(感度バーの下に  表示)

(感度バーの下に  表示)

- ※ レンジが100m以下の時に動作します。また、水深が2m以下はおさかなマークは表示されません。

(レンジが100mより深くなると  表示に変わります。)

- ※ シフトしている時またはオートシフトになっている時、おさかなマークをONにするとシフト機能はOFFになり、オートシフトはオートレンジに切り替わります。(おさかなマークをONにしている時はシフト、オートシフト機能は使用できません。)
- ※ おさかなマークをONにしている時は、発振出力、パルス幅、感度モードの設定を変えることができません。
- ※ 魚の種類に応じて、反射強度は異なります。
- ※ おさかなマークをONにしている時は、送りスピード(→131ページ)は停止と4以外の設定はできません。
- ※ おさかなマークがONの時は、1周波画面であっても2周波の交互送信を行うため、送りスピードが遅くなります。
- ※ おさかなサイズはおさかなマークの上に1~99の数値で魚のサイズを表します。おさかなサイズはあくまで目安としてお考えください。
- ※ おさかなサイズで、10以下は正確に探知できない場合があります。特に5以下だと探知できる条件が調わない為、表示しない場合があります。

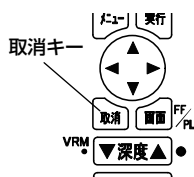

【ワンタッチ機能】

〔取消〕キーでおさかなマークの表示/非表示が切り替えられます。この機能を使用して非表示にしても、30秒経過すると表示されます。

- ※ この機能は魚探画面または魚探プロッター画面でカーソルが表示されていない時、アラームが鳴っていない時に有効です。

右画面おさかなマーク（50-200時）

表示画面が50-200(200-50)の時、右画面のおさかなマークの表示/非表示を切り替えます。

- 1 メニューから「9. 魚探」→「5. おさかなマーク」→「4. おさかなマーク補正」→「2. 右画面おさかなマーク(50-200 時)」を選択し、ON/OFF を設定します。
- 2 OFF : 50-200(200-50)の時、右画面におさかなマークは表示しません。
ON : 50-200(200-50)の時、右画面にもおさかなマークを表示します。

おさかなマーク補正

おさかなマーク補正によっておさかなの出るレベルを調整できます。

- 1 メニューから「9. 魚探」→「5. おさかなマーク」→「4. おさかなマーク補正」→「1. おさかなマーク補正」を選択します。
- 2 プラスにするとおさかなマークが出やすくなり、マイナスにすると出にくくなります。
※ おさかなマーク補正を行う前に「振動子取付場所」(→146 ページ)を設定してください。

おさかなレベル9以下







非表示に設定すると、9以下のレベルのおさかなマークが表示されなくなります。ノイズ等の影響により小さい魚がたくさん表示されてしまうような場合には非表示に設定してください。

- 1 メニューから「9. 魚探」→「5. おさかなマーク」→「4. おさかなマーク補正」→「3. おさかなレベル9以下」を選択します。
- 2 表示 : 9以下のレベルのおさかなマークも表示します。
非表示 : 9以下のレベルのおさかなマークは表示しません。

おさかなキャラクターの変更

おさかなマークのキャラクターを変更できます。

- 1 メニューから「9. 魚探」→「5. おさかなマーク」→「3. マーク種類」を選択します。
- 2 おさかな : おさかなのキャラクターを表示します。
こいのぼり : こいのぼりのキャラクターを表示します。
粹のみ : 粹で表示します。

反応レベル 表示パターン	弱	中	強
おさかな	 おさかなちゃん	 じんめんくん	 おうさま
こいのぼり	 ぼくちゃん (青色)	 かあちゃん (赤色)	 とうちゃん (黒色)
枠のみ	[] (青色)	[] (黒色)	[] (赤色)

おさかな深度表示を表示する

おさかなマークの反応があった時に、水面からもしくは海底からの距離を魚探画面に表示することができます。

1 メニューから「9. 魚探」→「5. おさかなマーク」→「2. おさかな深度表示」を選択します。

2 [方向] キーの◀▶ (左・右) で「2. おさかな深度表示」を設定します。

OFF : おさかな深度表示を表示しません。

上から : 海面からの深さをおさかなマークの下に「↓○○」で表示します。

底から : 海底からの高さをおさかなマークの下に「↑○○」で表示します。

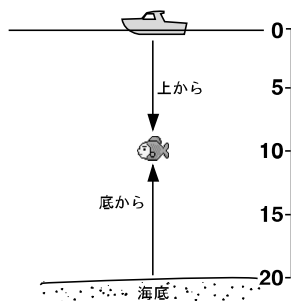

※おさかなマーク (→142 ページ) が ON でないと表示できません。

魚探停止機能を設定するには

魚探停止の設定

地図だけの表示の時に、魚探の動作を停止させる機能です。
必要のないときに魚探を停止させて省電力に役立ちます。

- 1 メニューから「9. 魚探」→「8.その他」→「2. 魚探停止」を選択します。
- 2 「2. 魚探停止」を設定します。
OFF：プロッター画面表示中でも魚探が動作します。
ON：プロッターのみの画面表示中は魚探が停止します。

底質判別機能を設定するには

底質判別の設定

第2反射の反射強度を0~20の数値で画面上に表示すると共に、魚探画像の下にそのグラフを表示します。数値が大きい程、反射強度が強いことを示し、硬い底質である可能性が高くなります。また、グラフ表示によりおおよその底質変化を把握することができます。この機能は、画像に第2反射が表示されていなくても機能します。

- 1 メニューから「9. 魚探」→「7.魚探表示設定」→「7. 底質判別」を選択します。
- 2 「7. 底質判別」を設定します。
ON：使用
OFF：未使用

メモ) おおよそ50m以内の浅場でしか使用できません。
また、振動子の取付等の条件により、数値が変化します。
あくまでも相対的な目安としてお考えください。

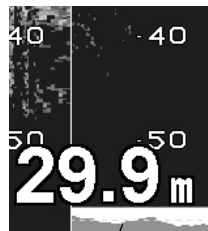

底質判別グラフ

振動子の取付場所を設定するには

振動子を船内に装備している場合、船外に装備してある場合に比べて信号の減衰が大きいため、信号の強さが小さくなります。

振動子の取付場所を設定することにより、深度計やおさかなマークの処理を行う際に補正を行います。

※正しく設定を行わないと深度計やおさかなマークの誤動作が起こりやすくなります。

振動子取付場所

1 メニューから「9. 魚探」→「8. その他」→「3. 特殊設定」→「8. 振動子取付場所」を選択します。

2 〔方向〕キーの◀▶（左・右）で「8. 振動子取付場所」を設定します。

直接海へ : 振動子を直接海へ出して取り付けている時またはGスキャパーに取り付ける時に選択してください。

船底内側(標準) : 振動子を船底(インナーハル等)に取り付けている時に選択してください。

船底内側(判定値低) : 船底内側(標準)で深度表示がされにくい場合に選択してください。

※おさかなマークを「振動子取付場所」で調整しきれない場合は「おさかなマーク補正」(→143 ページ) にて調整してください。

その他の魚探補正を行うには

振動子の取付方法などによる感度変化等の条件を補正し、各機能の動作を適正化します。ここでは下記の7項目について補正することができます。

「振動子取付場所」の設定で補正が行われますがその補正では不十分な場合にここで補正を行います。

50kHz 海底検出レベル、200kHz 海底検出レベル

海底と認識するエコーレベルを補正します。深度表示がされないときに-（マイナス）に設定してください。下げすぎると海底以外の反応を海底と判断してしまうことがあるので十分に注意してください。

50kHz 深度計禁止深さ、200kHz 深度計禁止深さ

振動子の取付等の条件により発振線のすぐ下の部分を海底と判断してしまう場合に設定します。ここで設定した深度より下を海底と判断しなくなります。

設定を行うと、この設定深度よりも浅いところに海底があっても海底と判断しませんので十分に注意してください。

50kHz オートゲイン補正、200kHz オートゲイン補正

自動感度で設定される感度を高め、または低めにしたい場合に設定を行います。

底質判別オフセット

底質判別機能で表示される値を補正します。

+（プラス）の値を設定すると高い値が出るようになります。

その他の魚探補正

1 メニューから「9. 魚探」→「8. その他」→「3. 特殊設定」→「9. その他の魚探補正」→「1. その他魚探補正」を選択します。

2 調整したい項目を選択し設定を行います。

魚探メニューの一覧と設定の意味

メニュー項目

設定の意味

※ は工場出荷時の設定

9. 魚探

1. 表示画面	(→131 ページ)	1 周波表示、2 周波表示、1 周波 2 周波同時表示を切り替えます。 50 : 50kHz 画像のみ 200 : 200kHz 画像のみ 200-50 : 画面左に 200kHz 画像、右に 50kHz 画像 50-200 : 画面左に 50kHz 画像、右に 200kHz 画像 50-50 : 50kHz の画像を左右に分割 200-200 : 200kHz の画像を左右に分割
2. 送りスピード	(→131 ページ)	魚探画面の送りの速さを設定します。 停止 1 2 3 4 S x2 x3
3. 魚探自動設定	(→132 ページ)	魚探画面を自動調整します。 手動 自動
4. 拡大	1. 拡大モード (→127 ページ)	画面を拡大表示します。 OFF : 拡大表示を解除。 海底固定: 海底を一直線に表現し、海底より上を拡大。 自動拡大: 海底を中心に、上下方向に拡大。 手動拡大: 任意の位置を中心に、上下方向に拡大。
	2. 拡大倍率 (→127 ページ)	拡大時の倍率を設定します。 x2 (2 倍) ・ x4 (4 倍) ・ x8 (8 倍)
5. おさかなマーク	1. おさかなマーク (→142 ページ)	3 種類のキャラクター(おさかなマーク)およびサイズ(おさかなサイズ)を表示します。 OFF : 非表示 ON(サイズ無): おさかなマークを表示 ON(サイズ付): おさかなマークおよびおさかなサイズを表示
	2. おさかな深度表示 (→144 ページ)	OFF : 非表示 上から : 海面からの距離を表示します。 底から : 海底からの距離を表示します。
	3. マーク種類 (→143 ページ)	おさかなマークの種類を選択します。 おさかな こいのぼり 枠のみ
	4. おさかなマーク補正 (→143 ページ)	1. おさかなマーク補正 (→143 ページ) おさかなの出るレベルを調整します。 ±0 (-12~+12) 2. 右画面おさかなマーク (50-200 時) (→143 ページ) 右画面のおさかなマークの表示/非表示を切り替えます。 OFF: 非表示 ON: 表示
	3. おさかなレベル 9 以下 (→143 ページ)	9 以下のレベルのおさかなマークの表示/非表示を切り替えます。 表示・非表示
6. 色設定	1. 背景 (→134 ページ)	画面の背景色を設定します。 黒、青、白、暗青
	2. 色配列 (→134 ページ)	反射強弱を段階的に各色に分けます。 0~4 (5 種類) 4
	3. 色消し (→135 ページ)	弱い反射信号(色)から順番に消去できます。 (OFF~12 段階)
	4. 強レベル (→135 ページ)	強い反応色が多く表示される設定にします。 標準・多い・最多
	5. クラッター (→135 ページ)	弱いノイズが少なくなります。 標準・1・2・3
7. 魚探表示設定	1. A モード (→133 ページ)	反射信号の強弱の度合いを表示します。 OFF: 未使用 ON: 使用
	2. 深度文字 (→133 ページ)	深度文字の大きさを変更できます。 小 ・ 中 ・ 大

	3. スケールライン (→136 ページ)	深度目盛上にラインを表示します。 OFF:未使用 ON:使用
	4. スーパーレンジ (→136 ページ)	深度変化時、全画面を変化後の画像で書き替えます。 OFF:未使用 ON:使用
	5. 水温グラフ (→137 ページ)	水温グラフを表示します。(水温センサーはオプション) OFF:未使用 ON:使用
	6. 距離スケール (→141 ページ)	魚探の横方向のスケールを表示します。 OFF・上・下
	7. 底質判別 (→145 ページ)	底質の硬さを判別します。 OFF:未使用 ON:使用
	8. 探知範囲表示設定 (→141 ページ)	1. 探知範囲表示 OFF:未使用 ON:使用
8. その他	1. 深度単位 (→136 ページ)	水深表示の単位を設定します。 m(メートル)・ヒロ(1ヒロは約1.5m)
	2. 魚探停止 (→145 ページ)	地図だけの表示の時に、魚探を停止させます。 OFF:魚探が動作します。 ON:魚探が停止します。
	3. 特殊設定	1. 魚探自動最大深度 (→137 ページ) 魚探自動設定時の最大深度を設定します。 30m, 50m, 100m, 300m, 500m, 1000m
	2. クリーンエコー (→137 ページ)	ノイズの少ないきれいな画像を表示します。 OFF・弱・中・強
	3. STC (→138 ページ)	プランクトン、気泡の反射を除去した画像にする機能です。弱・標準・強
	4. 発振出力 (→138 ページ)	発振出力を切り替えます。 無・低・高
	5. パルス幅 (→139 ページ)	パルス幅を切り替えます。 短・標準・長
	6. 感度モード (→140 ページ)	受信感度の設定をします。 標準・高感度
	7. 魚探自動設定 詳細	1. 自動感度 (132 ページ) OFF・標準・強 2. 自動深度 (→133 ページ) OFF・レンジ・シフト
	8. 振動子取付場所 (→146 ページ)	深度計やおさかなマークの処理を、振動子の取り付け場所に合わせた値に調整します。 直接海へ(特殊)・直接海へ(標準)・船底内側(標準)・船底内側(判定値低) ※工場出荷後、初めて電源を入れた時に設定画面が表示され、設定を行います。(→15 ページ)
	9. その他の魚探補正 (→147 ページ)	1. その他魚探補正 5. 50kHz 深度計検出レベル ±0 (-20~+12db) 6. 200kHz 深度計検出レベル ±0 (-20~+12db) 3. 50kHz 深度計禁止深さ 36 (24~600cm) 4. 200kHz 深度計禁止深さ 36 (24~600cm) 5. 50kHz オートゲイン補正 ±0 (-5~+5) 6. 200kHz オートゲイン補正 ±0 (-5~+5) 7. 底質判別オフセット ±0 (-2~+2)
	2. その他魚探補正 2	1. 受信帯域幅 広い・標準・狭い・最狭 2. 深度計測深範囲 ×1・×2・自動 3. 深度計測 自動・右画面
	4. 外部同期	他機種との同期をとります。OFF・ON

参考資料

本体寸法図	152
本体接続図	154
コネクタ結線図	155
外部入出力コネクタの接続について	156
NMEA0183 出力センテンスについて	156
本体の取付け方法	158
インダッシュで取付ける方法	159
振動子の取付け方法	161
1. 船底接着取付け	162
2. 船底貫通（スルーハル）取付け（600W 仕様のみ）	162
3. インナーハル取付け	163
4. イケス内取付け	164
5. トランサム取付け（TD25）	164
6. G スカッパー取付け（TD28G）	165
水温センサーの取付け方法	166
GPS アンテナの取付け方法	167
標準構成品	168
オプション部品	169
魚群探知機の知識	172
故障とお思いになる前に	174
仕様一覧表	177
アフターサービスについて	180

本体寸法図

＜本体寸法図＞

単位：mm

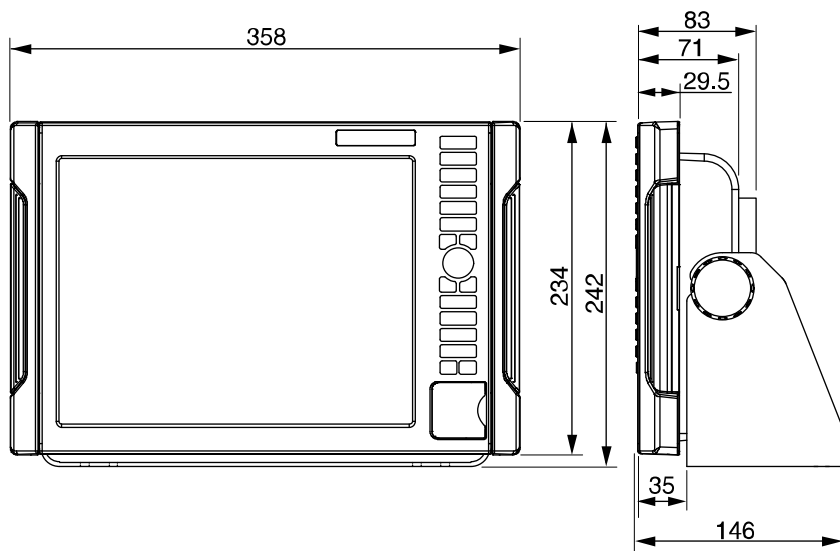

＜架台取付け穴寸法図＞

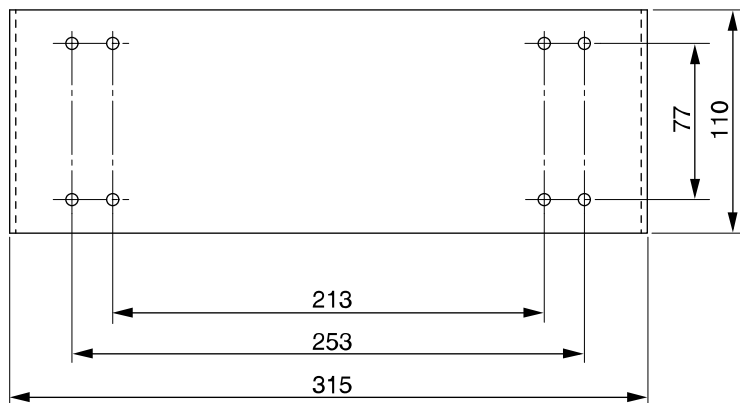

<リモコン寸法図> (オプション)

単位：mm

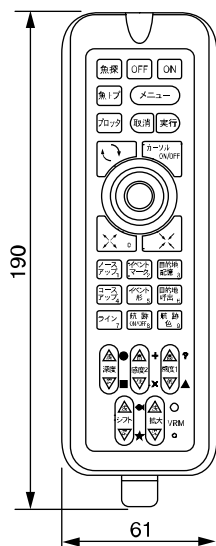

奥行きはスイッチ部を除く約32mm

<リモコンホルダー寸法図> (オプション)

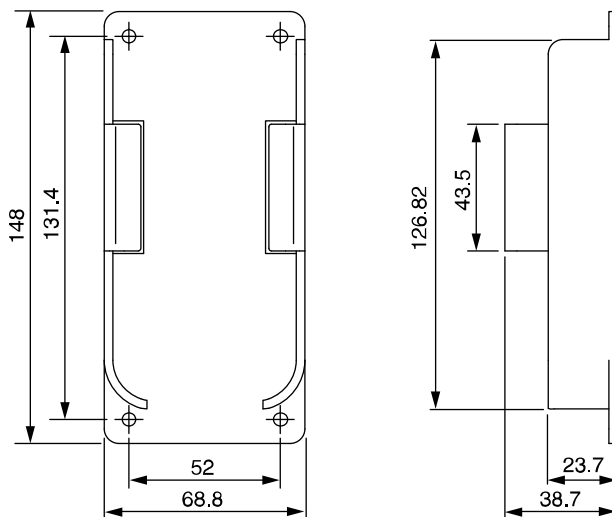

本体接続図

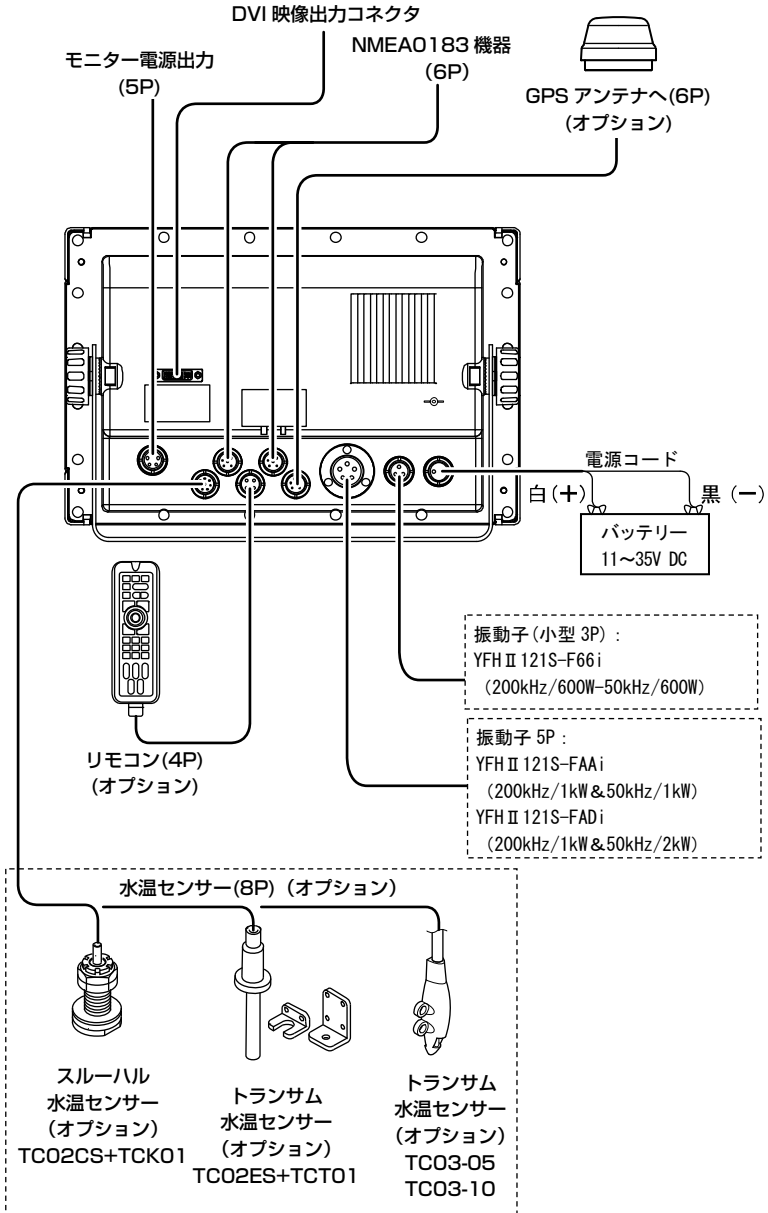

コネクタ結線図

注意：下図は本体コネクタを見た図です。

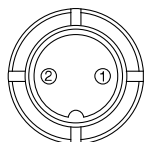

- 1. 電源用コネクタ**
1. 電源(+) 11~35V
 2. 電源(-)

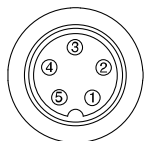

- 2. 振動子用コネクタ 5P**
1. 振動子 50kHz
 2. 振動子 200kHz
 3. シールド
 4. 振動子 200kHz
 5. 振動子 50kHz

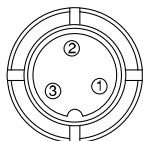

- 振動子用コネクタ
小型 3P**
1. 振動子
 2. シールド
 3. 振動子

振動子配線表

振動子	名称	配線(コネクタのピン番号)
小型3P仕様	TD28G (200kHz/600W-50kHz/600W)	① マイナス(黒) ② シールド ③ プラス(白)
5P仕様	TD47 (200kHz/1kW&50kHz/1kW) TD68 (200kHz/1kW&50kHz/2kW)	① マイナス(黒) 50kHz ② マイナス(緑) 200kHz ③ シールド ④ プラス(赤) 200kHz ⑤ プラス(白) 50kHz

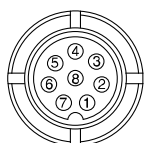

- 3. 水温センサー用コネクタ**
1. 未接続
 2. 未接続
 3. 未接続
 4. 未接続
 5. 未接続
 6. 水温センサー(+)
 7. 水温センサー(-)
 8. 未接続

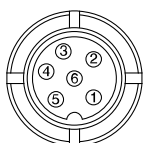

- 4. 外部入出力および GPS コネクタ**
1. GND
 2. データ入力(-)
 3. データ入力(+)
 4. 未接続
 5. データ出力
 6. DC10.5V (200mA) 出力

外部入出力コネクタの接続について

入出力用コネクタ

外部入出力機器を接続するときに使用します。

データフォーマット	伝送レート	伝送フォーマット
NMEA0183 GGA, GLL, VTG, RMC, APB, AAM, XTE, BOD, DBT/MTW	4800, 9600, 38400bps	スタートビット=1、データビット=8 パリティビット=なし、ストップビット=1

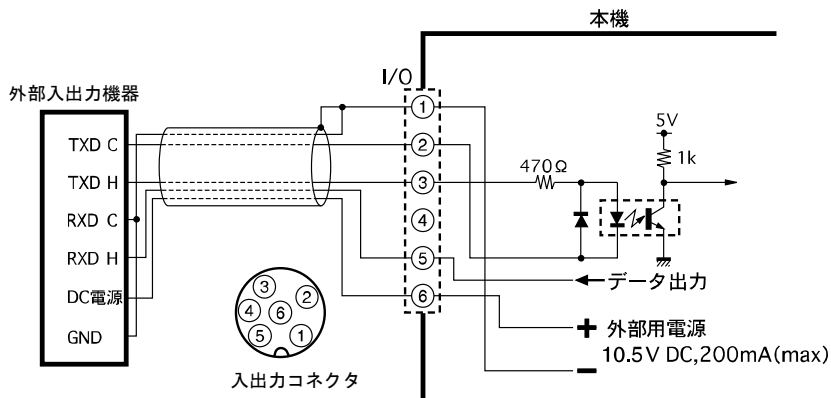

NMEA0183 出力センテンスについて

●NMEA 出力センテンスについて

1. プロッタ用出力

電源投入後、GPS を測位すると、「GGA,VTG,RMC」を出力します。

GGA: 時刻、緯度経度、測位状態、衛星数等

GLL: 緯度経度、時刻、測位状態等

VTG: 航行時の方位、船速

RMC: 時刻、緯度経度、測位状態、方位、船速、年月日等

2. オープイ用出力

目的地、ルート航法時は、「AAM,XTE,BOD,BWC,APB」を出力します。

<メモ> オートパイロットの信号は、目的地、簡易カーソル目的地、ルート航法の様にプロッタ画面上で目標地点を設定した場合のみ出力します。(プロッタ画面上で目的地番号、方位、距離を表示します。)

プロッタ画面上でカーソルを表示しても船をカーソル位置に向かわせるようなオートパイロット信号は、出力しません。

AAM: 目的地への到着状況

XTE: クロストラックエラー、操舵方向等

BOD: 現在地から目的地への方位等

BWC: 現在地から目的地への距離、方位、目的地の番号、緯度経度、時刻等

APB: 目的地への方位、クロストラックエラー、操舵方向、到着状況等

3. センサー出力

水深「DBT」を出力します。オプションの水温センサー、方位センサーを接続すると、水温「MTW」、方位「HDG」を出力します。

DBT: 水深

MTW: 水温 (オプションの水温センサーを接続する必要があります。)

HTG: コンパス船首ベクトルの方位

(オプションの方位センサーを接続する必要があります。)

●下記のセンテンスが出力できます。

それぞれのセンテンスについて OFF、1 秒、2 秒、4 秒間隔の設定ができます。

※GGA、GLL、VTG、RMC は GPS 受信機からセンテンスが得られている場合のみ出力されます。

※出力するセンテンスが多すぎる場合には指定された間隔より長くなる場合があります。

※初期設定では GGA、VTG、RMC、APB、XTE、HDG、HDT が 1 秒間隔、その他が OFF に設定されています。

※出力するセンテンスのバージョンは NMEA0183 Ver2.0 です。

●下記に出力センテンスの参考例を示します。

\$GPGGA, 110147, 3443. 160, N, 13726. 746, E, 1, 09, 001, 00070, M, 0025, M, , *55

\$GPGLL, 3443. 16, N, 137. 26, E*55

\$GPVTG, 118. 9, T, , , 000. 0, N, 000. 0, K*2C

\$GPRMC, 110146, A, 3443. 160, N, 13726. 746, E, 000. 0, 118. 5, 270707, , *15

\$GPAPB, A, A, 00. 001, R, N, V, V, 001. 4, T, 000, 001. 4, T, , *77

\$GPAAM, V, V, 000. 50, N, 000*13

\$GPXTE, A, A, 00. 001, R, N*71

\$GPBOD, 001. 4, T, , , 000, 1000*10

\$GPBWC, 110100, 3508. 785, N, 13727. 496, E, 001. 4, T, , , 025. 63, N, 000*69

\$SDBT, 209. 6, f, 63. 9, M, 34. 9, F*28

\$SDMTW, 27. 6, C*1A

※目的地航法が設定されていない場合、APB、XTE、BOD、BWC は出力されません。

※HDT は GPS コンパスを接続した場合のみ出力されます。

※HDG は磁気コンパスを接続した場合のみ出力されます。

本体の取付け方法

警告



簡易的な取付けはしない。

ケガなど事故の原因となります。

※下記の取付手順に従い、必ず正規の取付けを行ってください。

注意



雨や水しぶきが直接かかる場所へ設置しない。

特に本体背面 DVI コネクタ部につきましては、防水構造となっておりませんので、未使用時には蓋を外さない。

故障の原因となります。

【本体取付けの手順】

<本体の取付け>

本体の取付用架台の穴（4ヶ所）を使い、付属のネジで取付けます。

図を参照しながら本体を取付けます。

1. <位置決め>

本体に架台を付けた状態で取付け位置を決め、目印をつけます。

※本体の後方はコード類を接続できるだけの隙間を空けてください。

2. <架台の取付け>

架台の外側の穴（4ヶ所）を使い、付属のネジで取付けます。

※架台両端の切り欠きは、本体の表側へ向けてください。

3. <本体の取付け>

図を参照しながら本体を取付けます。

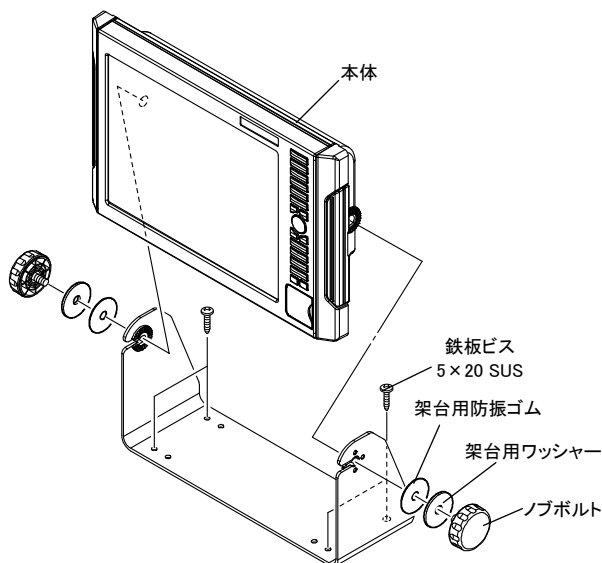

インダッシュで取付ける方法

警告



簡易的な取付けはしない。
ケガなど事故の原因となります。
※下記の取付手順に従い、必ず正規の取付けを行ってください。

【インダッシュで取付けの手順】

本体前面の四隅にある取付穴を利用して、パネルにネジ止めできます。

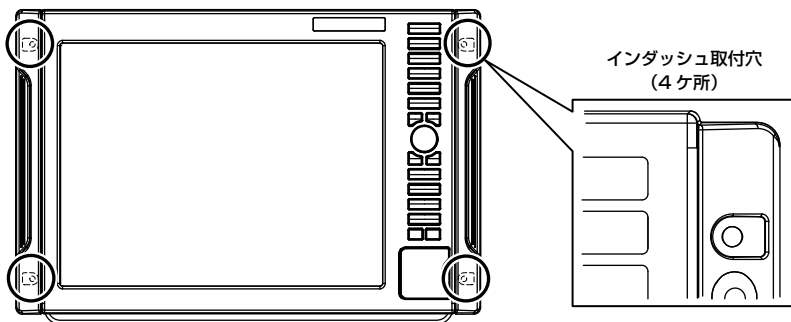

1. 付属の原寸大インダッシュ用型紙を参考に穴を開けてください。

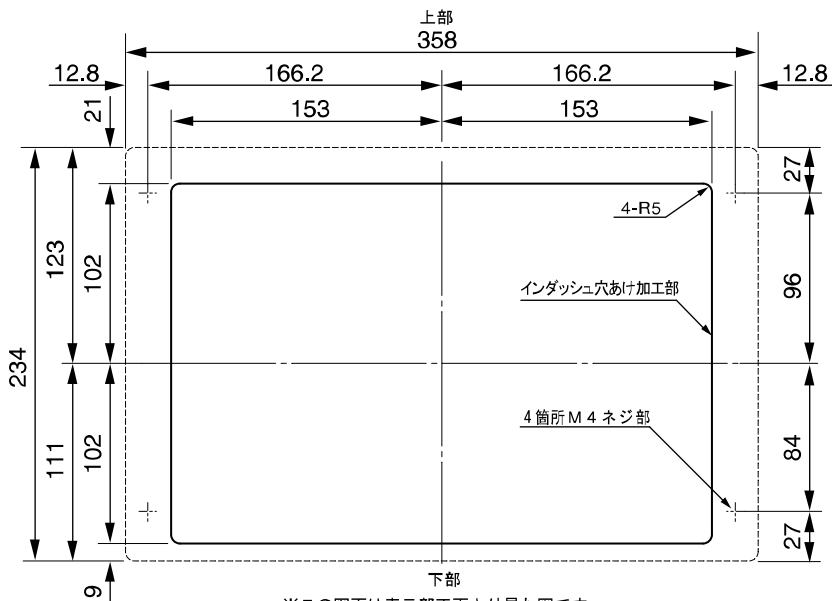

※この図面は表示部正面より見た図です。

単位：mm

2. 本体側面のオーバーカバー（インダッシュカバー）（2ヶ所）を上押し上げます。

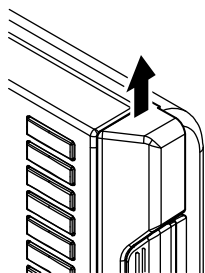

3. そのまま画面外側方向に引きます。オーバーカバーが外れます。

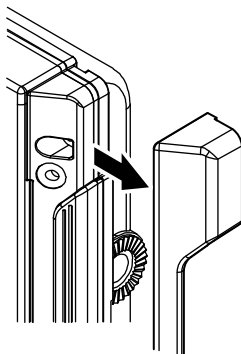

4. 本体をパネルに開けた穴にはめます。

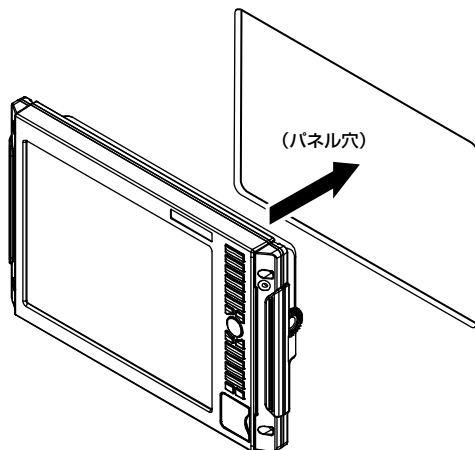

5. 4×30 タッピングネジを挿入してパネルに固定します。（4ヶ所）

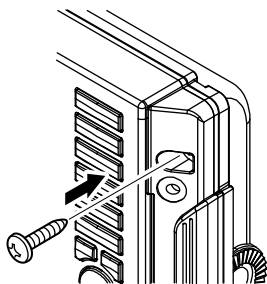

6. 再び、オーバーカバー（2ヶ所）を被せます。

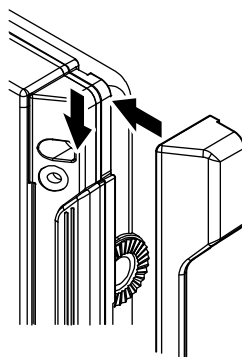

振動子の取付け方法

警告



海上での作業は非常に不安定で危険。

振動子の取付け・保守は、陸上で船体を固定、または岸壁、マリーナで停泊中に行ってください。

これを守らないと死や身体に重大な損傷を招く恐れがあります。



船底接着取付けは、船内換気を充分に行う。

溶剤等の揮発性ガスにより、中毒を起こす原因となります。



船底貫通（スルーハル）取付けは、防水処理を充分に行う。

不充分だと、浸水して海難事故の原因となります。



電動工具による作業は、濡れた手で行わない。

感電の原因となります。

【取付け方法の種類について】

次のような取付け方法があります。詳細は各項目のページを参照してください。

1. 船底接着取付け
2. 船底貫通（スルーハル）取付け（600W 仕様のみ）
※1kW 以上（TD47、TD68）を船底貫通（スルーハル）取付けする際には、ご購入の販売店にご相談ください。
3. インナーハル取付け
4. イケス内取付け
5. トランサム取付け（TD25）
6. G スカッパー取付け（TD28G）

※各項目とも、アルミ船は電食の恐れがあるため、取付厳禁。

※上記 1、3、4 の取付けをする場合は、特に次の点に注意してください。

振動子の前方に
スカッパーやドレンなど
突起物がないこと

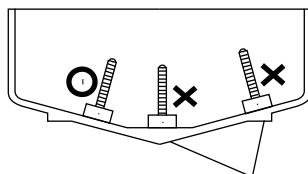
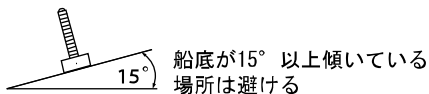
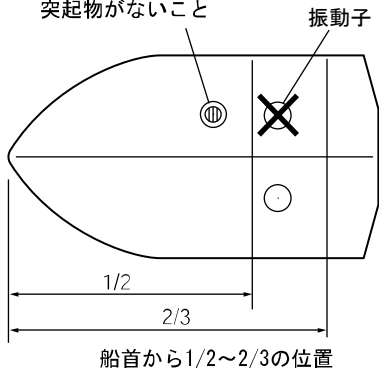

キール部・竜骨部・ストライプ部
は避ける

1. 船底接着取付け

※FRP 船で、船底が単層（10mm 以下）の場合のみ有効。

※振動子は出力により大きさ、形状が異なります。

接着する前に、ある程度水深のある場所で振動子と船底の内側を十分な水で濡らし、振動子を船底に押しつけて画像が一番良く映る場所を探します。

- (1) 接着面（振動子の下側全面および船底全面）をサンドペーパー（240 番くらい）でよく磨き、アルコール等で接着面の油・水分・汚れをきれいに拭きます。
- (2) 接着面（振動子の下側全面および船底全面）にシリコンボンドを付け、気泡が入らないように充分押しつけて接着します。

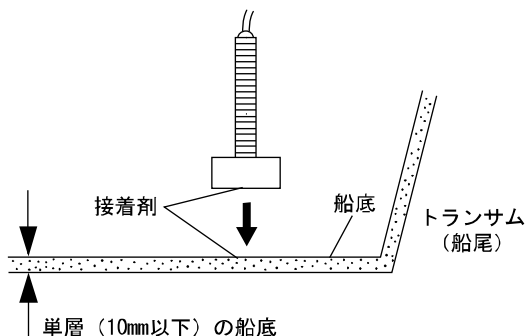

2. 船底貫通（スルーホール）取付け（600W 仕様のみ）

- (1) 船底に $\phi 23$ くらいの穴をあけます。
- (2) 振動子からナットとゴムパッキン 1 枚を外します。
- (3) 穴に振動子のネジ部を差し込み、ゴムパッキンを通し、ナットで固定します。

※接合面は、必ず防水処理を行ってください。

船底が傾いている場合は、振動子が船の真下を向くようにブロックを挟んでから取付けてください。

※振動子は出力により大きさ、形状が異なります。

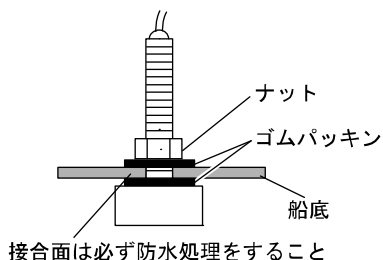
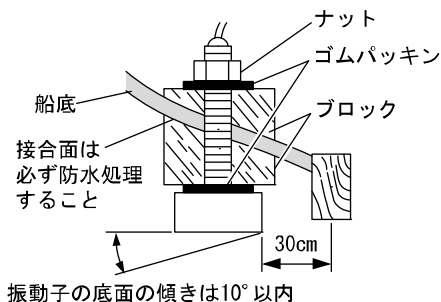

3. インナーハル取付け

※オプションのインナーハルが必要です。インナーハルは周波数と出力により選択します。

TD28G 仕様 (200kHz/600W-50kHz/600W) ……IH01

TD47 仕様 (200kHz/1kW&50kHz/1kW) ……IH13

TD68 仕様 (200kHz/1kW&50kHz/2kW) ……IH08

※FRP 船で、船底が単層 (10mm 以下) の場合のみ有効。

※振動子は出力により大きさ、形状が異なります。

(1) 【600W 仕様】

振動子からナットとゴムパッキン 1 枚を外します。

蓋の穴に振動子のネジ部を差し込み、ゴムパッキンを通し、ナットで固定します。

【1kW、2kW 仕様】

振動子のケーブルに蓋を通し、振動子を蓋にインナーハル取付金具で固定します。

(2) 筒を、船底の内側の形状に合わせて加工します。このとき、振動子の下面と船底の間は 10~20mm とします。

(3) シリコンボンドまたは FRP で、筒を船底に接着します。このとき、船底の竜骨部やストライプ部は避けてください。

(4) 蓋と筒の間にゴムパッキンを入れ、ネジ 8 本で取付けます。

(5) 注入口および反対側の空気抜き口のネジをはずします。

水を注入し、ネジを元にもどします。

【インナーハルの取付け】 (600W 仕様)

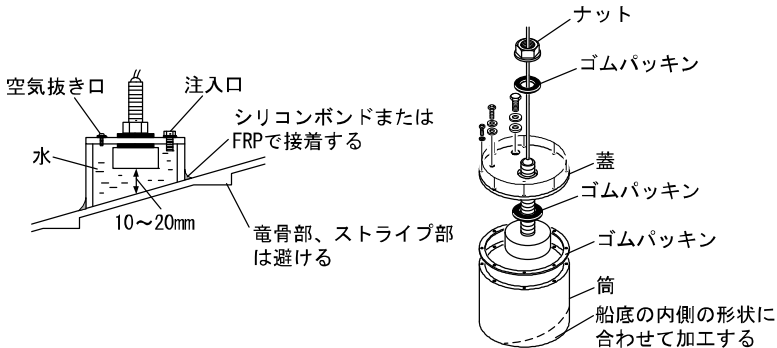

【インナーハルの取付け】 (1kW、2kW 仕様)

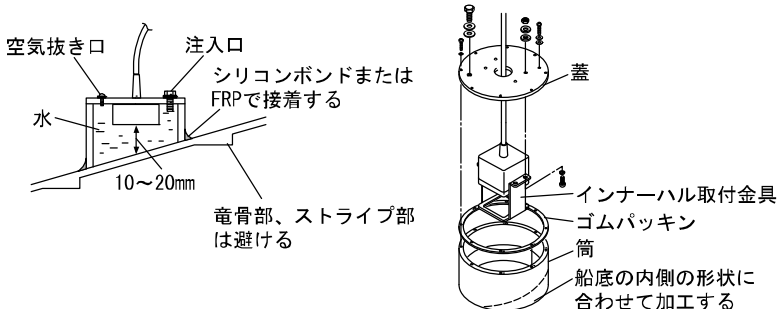

4. イケス内取付け

※FRP 船で、船底が単層（10mm 以下）の場合のみ有効。

※振動子は出力により大きさ、形状が異なります。

接着する前に、ある程度水深のある場所で振動子をイケス内に入れ、画像が一番良く映る場所を探します。

- (1) イケスの水を抜きます。
- (2) イケスの底に接着する場合は、「1. 船底接着取付け」の項を参照してください。

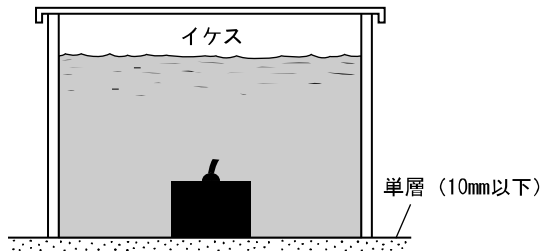

5. トランサム取付け (TD25)

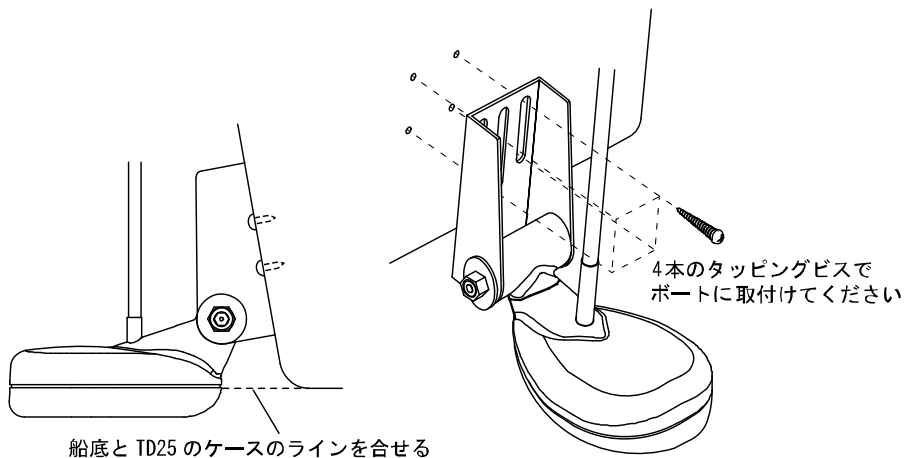

6. G スカッパー取付け (TD28G)

- (1) イケス内の G スカッパーに直接振動子をネジ込んで取付けます。
この時、ケーブルがねじれないように注意してください。

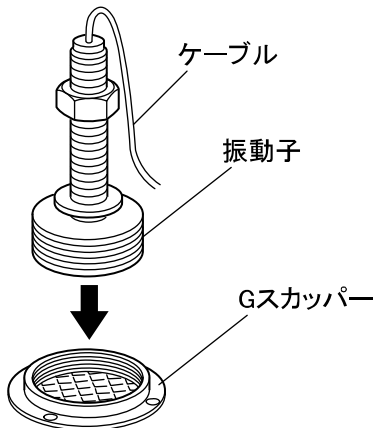

- (2) G スカッパーに取付後は G スカッパーと振動子の周囲をシリコンにて水漏れが無いように埋めてください。

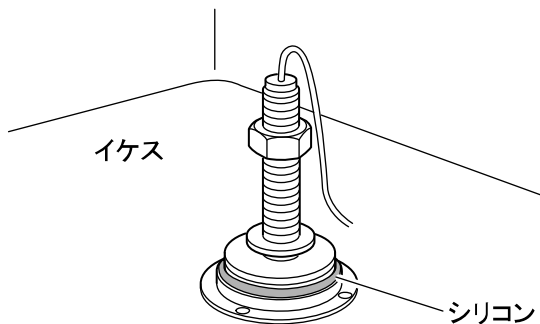

- ※イケス内にある入水側2ヶ所の内いずれかの1ヶ所に取り付けてください。
- ※取り付けることにより、イケス面の水位が変動することがありますが、その際には水位調整が可能な「マルチブリーザーパイプ (QT8-YSK-200-004) (オプション)」を並用してください。
- ※イケス内に入水側、排水側各1ヶ所しかない場合はイケスとして使用できなくなります。

水温センサーの取付け方法

※水温センサーはオプションです。

警告

海上での作業は非常に不安定で危険。



水温センサーの取付け・保守は、陸上で船体を固定、または岸壁やマリナーで停泊中に行ってください。

これを守らないと死や身体に重大な損傷を招く恐れがあります。



電動工具による作業は、濡れた手で行わない。

感電の原因となります。



アルミ船は電食の恐れがあるため、取付厳禁。(FRP 船のみ取付可)

【スルーハル水温センサー (TC02CS) の取付け】

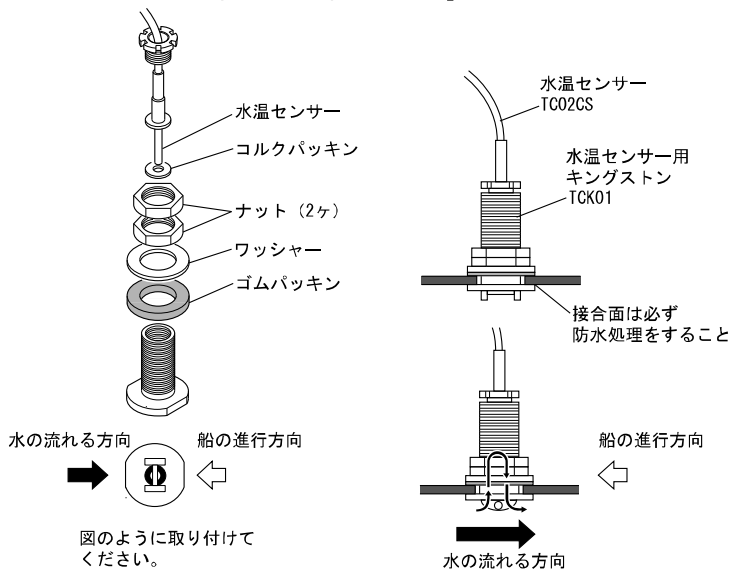

【トランサム水温センサー (TC02ES) の取付け】

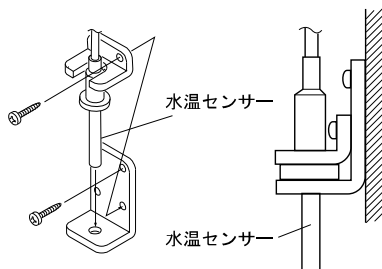

【トランサム水温センサー (TC03-05、TC03-10) の取付け】

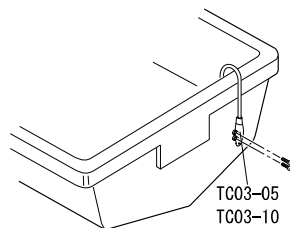

GPS アンテナの取付け方法

警告



簡易的な取付けはしない。
ケガなど事故の原因となります。
※必ず正規の取付けを行ってください。



海上での作業は非常に不安定で危険。
GPS アンテナの取付け・保守は、陸上で船体を固定、または岸壁やマリナーで停泊中に行ってください。
これを守らないと死や身体に重大な損傷を招く恐れがあります。



電動工具による作業は、濡れた手で行わない。
感電の原因となります。

GPS 衛星からの電波を正常に受信できるよう、次のような場所を選んで取付けてください。

正常に受信できないと位置の精度が悪くなるばかりでなく、測位できない場合もあります。

- 他の機器（無線機、魚探、レーダーなど）からなるべく離れたところ。
- 回転窓やワイパーなどのモーターを用いた機器からなるべく離れたところ。
- エンジンからなるべく離れたところ。
- 周囲上空に障害物がいないところ。
- 金属類や湿った木材が本機の上方向にあると受信しにくくなります。

* 他の機器のアンテナから下記の距離以上離してください。

- インマルサットアンテナから5m以上離してください。
（また、インマルサットビームに入らないこと）
- ループアンテナから3m以上離してください。
- レーダービームに入らないようにしてください。
- 受信ホイップアンテナ（VHF など）から3m以上離してください。
- 船舶電話用アンテナから3m以上離してください。
- 送信アンテナ（MF/HF）から4m以上離してください。

* FRP やプラスチック製のキャノピーは電波が透過しやすいためキャノピー内でも実用上十分な受信感度を得られますが、SBAS 衛星は南～南東の方向にしかなく高度も低い（仰角30～50°）ため、周囲の機器などの陰になり受信しにくい場合があります。
GPS 受信状態画面で確認しながら取り付け場所を決めてください。

* SBAS 補正は、電離層変動などの影響を受けやすく精度が劣る場合があります。

標準構成

本体 12.1 型

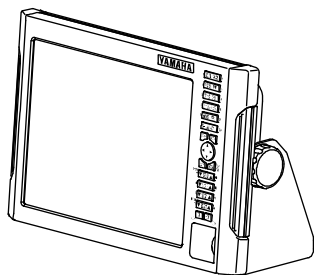

架台×1ケ
 ノブボルト×2ケ
 架台用ワッシャー×2ケ
 架台用防振ゴム×2ケ

本体 架台取付用ネジ

鉄板ビス
5×20 SUS×4本



インダッシュ用
ナベタッピングネジ

4×30 SUS×4本



電源コード
(DC07) 2P 2m

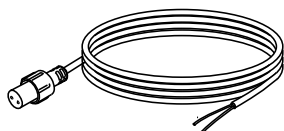

魚探カバー
(CV08)

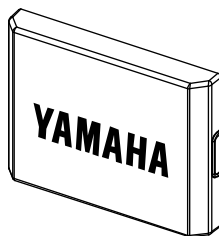

振動子

YFH II 121S-F66i 用
 TD28G (3P 8m)
 (200kHz/600W-50kHz/600W)

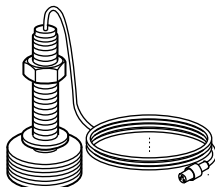

または

YFH II 121S-FAAi 用
 TD47 (5P 12m)
 (200kHz/1kW&50kHz/1kW)

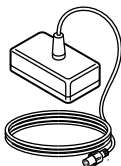

または

YFH II 121S-FADi 用
 TD68 (5P 15m)
 (200kHz/1kW&50kHz/2kW)

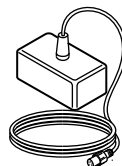

オプション部品

スルーハル水温センサー
(TC02CS+TCK01) (8P 15m)

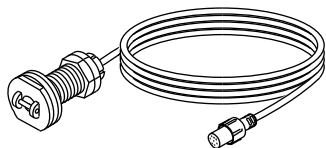

トランサム水温センサー
(TC02ES+TCT01) (8P 15m)

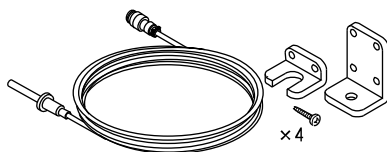

トランサム水温センサー
(TC03-05) (8P 5m)
(TC03-10) (8P 10m)

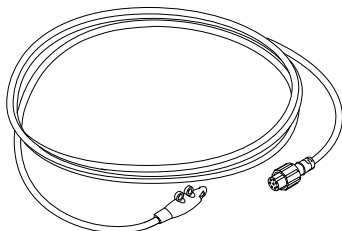

リモコン (CR04)

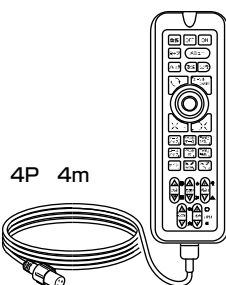

リモコンホルダー
(RH01)

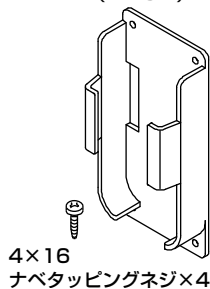

振動子延長コード
(EK05)
(5P-5P 12m)
(1kW、2kW仕様)

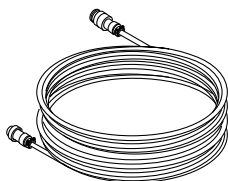

振動子延長コード
(EK02) (3P-3P 3m)
(EK03) (3P-3P 10m)
(600W仕様)

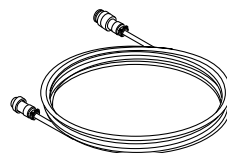

水温センサー延長コード
(EK11)
(8P-8P 3m)

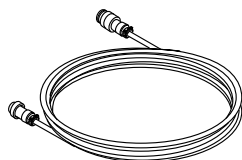

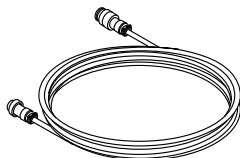

リモコン延長コード
(EK21)
(4P-4P 4m)

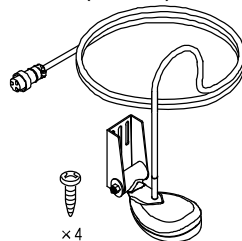

振動子(TD25)
(3P 8m) (50/200kHz)
(600W)

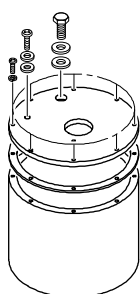
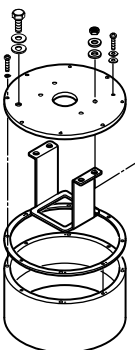

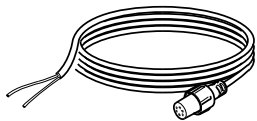
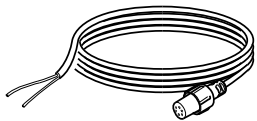
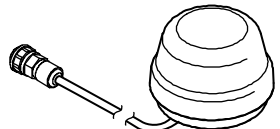
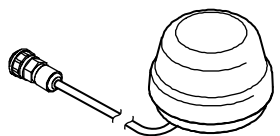
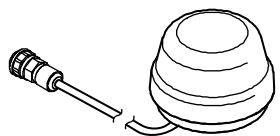
<p style="text-align: center;">インナーハル (IH01) TD28G 仕様</p>  <ul style="list-style-type: none"> ナベ (ステン) M3×15 ×8本 ナベ (ステン) M4×10 ×1本 M4ゴムパッキン ×1個 M4平ワッシャー ×1個 M3スプリングワッシャー ×8個 <ul style="list-style-type: none"> 六角ボルト (ステン) 3/8×20 ×1本 3/8ゴムパッキン ×1個 3/8平ワッシャー ×1個 	<p style="text-align: center;">インナーハル (IH13) TD47 仕様 (IH08) TD68 仕様</p>  <ul style="list-style-type: none"> ナベ (ステン) M4×15 ×12本 ナベ (ステン) M4×8 ×1本 M4ゴムパッキン ×1個 M4平ワッシャー ×5個 M4スプリングワッシャー ×12個 パッキン ×4個 六角ナット ×4個 インナーハル取付金具 ×1個 <p>※出力により大きさ、形状は異なります。</p> <ul style="list-style-type: none"> 六角ボルト(ステン)3/8×20 ×1本 3/8ゴムパッキン ×1個 3/8平ワッシャー ×1個
<p style="text-align: center;">NMEA0183 出力ケーブル (XC-106H) (6P 2m) (XC-106HL) (6P 5m)</p> 	<p style="text-align: center;">NMEA 入力ケーブル (XC-108H) (6P 2m)</p> 
<p style="text-align: center;">AIS 受信機接続ケーブル (XC-134H) (6P 1.5m)</p> 	<p style="text-align: center;">ヘディングセンサー (HD03)</p>  <p style="text-align: center;">ケーブル長さ：10m</p>
<p style="text-align: center;">ヘディングセンサー内蔵 GPS アンテナ (GP-17HD)</p>  <p style="text-align: center;">ケーブル長さ：10m</p>	<p style="text-align: center;">GPS アンテナ (GP-17H)</p>  <p style="text-align: center;">ケーブル長さ：10m</p>

コマンドリンク
接続ケーブル (YCL01)
(6P 2m)

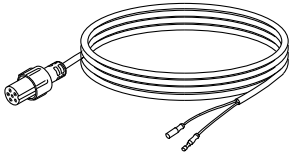

NMEA 分岐ボックス
(XB-200H) 2 個口
(XB-215H) 3 個口

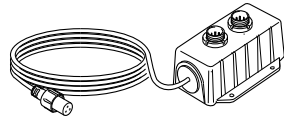

12.1 型液晶モニター

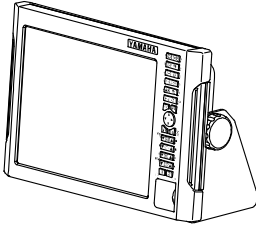

モニター本体
(架台付き)

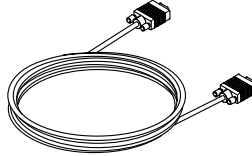

DVI ケーブル(10m) × 1

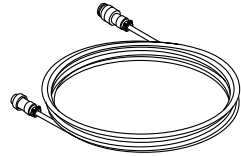

モニターケーブル(10m) × 1

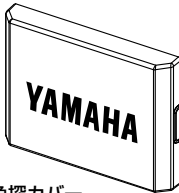

魚探カバー
(CV08)

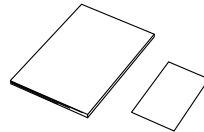

取扱説明書
(保証書)

NMEA 拡張ボックス
(XB-300H) 3 個口

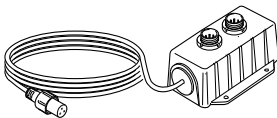

New pec カード (NPC)

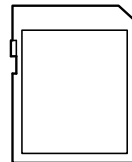

魚群探知機の知識

1. 魚群探知機の原理

●魚探の原理は山びこと同じ。

振動子から船の真下に向けて発信される超音波は、水中の魚群や海底により反射され、再び振動子により受信されます。

魚探では、超音波の発信から受信までの往復時間を距離に換算し、深度として表示します。また反射波の強弱により、魚群の大きさや密度、あるいは海底の形状や底質を画像に色別表示します。

超音波は水中で毎秒 1500m の速さで進みますので、超音波を発振してから反射波が戻ってくるまでの時間を計れば魚群や海底までの水深がわかるわけです。

また反射波の強弱により、魚群の大きさや密度、あるいは海底の形状や底質を画像に表示します。

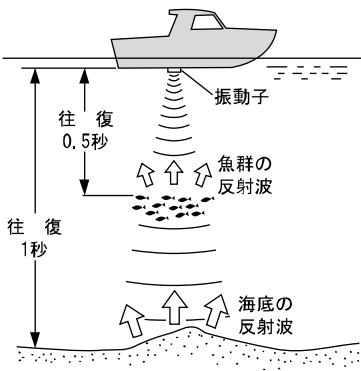

たとえば海底までの水深は超音波の往復時間が 1 秒ですので、

$$\begin{aligned} \text{往復の距離} &= 1500\text{m/秒} \times 1 \text{ 秒} \\ &= 1500\text{m} \end{aligned}$$

実際はその半分が水深ですので、

$$\begin{aligned} \text{水深} &= 1500\text{m} \div 2 \\ &= 750\text{m} \text{ となります。} \end{aligned}$$

魚群までの水深の場合は往復時間が 0.5 秒ですので、

$$\begin{aligned} \text{往復の距離} &= 1500\text{m/秒} \times 0.5 \text{ 秒} \\ &= 750\text{m} \end{aligned}$$

実際はその半分が水深ですので、

$$\begin{aligned} \text{水深} &= 750\text{m} \div 2 \\ &= 375\text{m} \text{ となります。} \end{aligned}$$

●魚群探知機の表示方法

超音波を発射して、その反射波を処理した画像は画面の一番右端の 1 ラインに表示されます。それまで一番右端にあった画像は 1 ライン分左へ移動します。この動作を繰り返すことによって水中の断面図のような画面になります。したがって、船の真下の一番新しい画像は画面の一番右端となり、左に行くにしたがって、過去の画像となります。魚探の画面は船が走ったところを横から見ていると考えれば良いでしょう。魚探は動きながら使ってこそ地形などがわかりますが、止まっているとまわりがどんな地形の変化をしていても、あたかも平らな場所であるかのように表示されます。

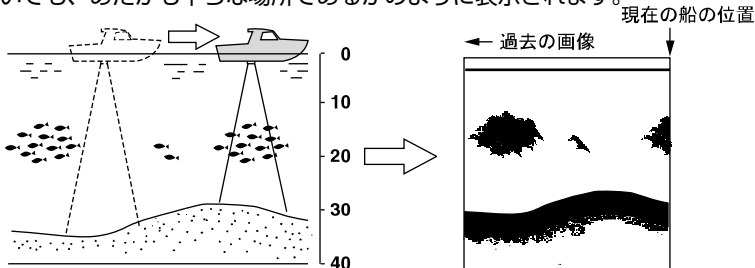

注) 画像が右から左へ移動するスピードと船のスピードとは関係ありません。

2. 魚群の見分け方

●大切なのは、魚群の画像と漁獲との比較。

魚群の画像のみで魚種を判別することは、ある程度までは可能です。しかし同じ魚種でも漁場の違いや、時間（昼と夜・四季・海流の変化）の違いによっても群れをなす形が異なってきます。つまり魚種の見分け方で大切なことは、その漁場、漁期ごとの魚種を知り、魚群の画像と実際の漁獲を比較することで画像上でのポイントを見つけ出すことです。

3. 魚量の見分け方

●魚群の密度および大きさから魚量を見分ける。

魚群の密度が濃いほど発信波は強く反射されるため、画像の色の強弱により魚群の密度を見分けることができます。

また一般的に画像上の魚群が大きいほど魚量も多いと思われがちですが、魚群が浅い所と深い所にいる場合、深い所にいる魚群ほど画像上に大きく表れます。これは発信波の幅が下へ行くほど広がっていくために起きる現象で、反射された超音波は逆に上に広がり、距離（深さ）が大きいほど幅も広く広がっていきます。魚量の見分け方で大切なことは、“深いところにいる魚群ほど画像上では大きく表れる”ということを入念に入れ、魚群の大きさと色の強弱によって判断することです。

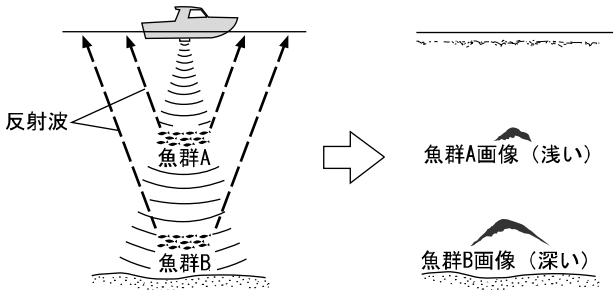

4. 海底質の見分け方

●海底には、岩場や砂地、あるいは泥地などさまざまな底質があります。

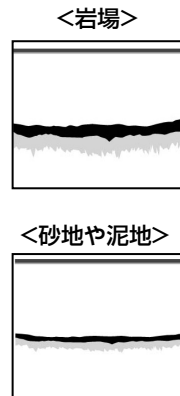

底質を見分ける場合は、海底画像の上下幅と色の強弱により判断します。岩場などの底質が固い場所では発信波の反射が強く、画像上の海底の幅が広くなり、強い反射を示す色が多くなります。逆に砂地や泥地などの底質が柔らかな場所では反射も弱く、海底の幅は狭くなり、強い反射を示す色が少なくなります。



故障とお思いになる前に

●万一、本機の調子が悪いとき、修理を依頼される前にもう一度次の点をお確かめください。

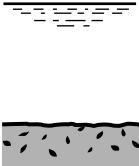
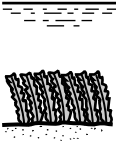
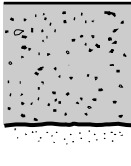
症 状	原 因	対 策
電源が入らない。	バッテリーの電源が規定値 (11V) より低い。	バッテリーを充電する。
	電源コネクタが接触不良になっている。	接続を確実にを行う。錆、汚れなどは清掃して取り除く。腐蝕している場合は交換する。 ・電源コード交換 ・本体側コネクタ交換 (修理依頼)
	電源の極性が＋逆になっている。	極性を確認して正しく接続する。
	電源コード内部が断線している。	新品の電源コードと交換する。
	ヒューズが切れている。	修理を依頼する。
画面に何も表示しない。	輝度が最低になっている。	輝度を調整する。(「画面の輝度を調整するには」17 ページを参照)
自船の緯度・経度が表示されない。	衛星からデータがうまく受信できない。	GPS アンテナ、ケーブルの接続を確認する。
	GPS 受信機からデータが出ていない。(外部の GPS 受信機を使用した場合)	GPS 受信機のデータ (GGA) 出力設定を確認する。
	受信衛星数が少ない。(衛星数=0~3 の場合)	しばらく時間をおく。(約 5~30 分)
画面の移動ができない。	カーソルが画面に表示されている。	カーソルを消去する。(「カーソルの使い方」28 ページを参照)
画面上の真上と地図上の北がずれている。	コースアップ表示が設定されている。	画面上の真上を北にする場合は、ノースアップ表示を設定する。(「表示方向を選択するには」31 ページを参照)
自動コースアップ表示にならない。	設定方法が間違っている。	自動コースアップを設定した後に、〔コースアップ〕キーを押す。(「表示方向を選択するには」31 ページを参照)
目的地航法の設定ができない。	自船位置の緯度・経度が表示されていない。	緯度・経度が表示されてから設定をする。
	目的地が設定されていない。	目的地を設定する。(「目的地を進める/目的地を戻すには」69 ページを参照)
ルート航法の設定ができない。	自船位置の緯度・経度が表示されていない。	緯度・経度が表示されてから、設定をする。
	ルートが設定されていない。	ルートを設定する。(「ルートを登録 (消去) するには」67 ページを参照)

症 状	原 因	対 策	
海底も魚群も全く表示されない。	振動子コネクタが接触不良になっている。	接続を確実にを行う。錆、汚れなどは清掃して取り除く。腐触している場合は交換する。 ・本体側コネクタ交換(修理依頼)	
	<振動子本体の故障> 次の方法で確認し、異常であれば交換する。 1. 振動子の発振面からポッポツという音が聞こえれば正常。 2. 感度と深度を最大にして振動子の発振面を手でこすったとき画面に雨が降ったような点が表示されれば正常。		
	振動子が水面下に充分浸かっている。	常時、振動子が水面下に浸かるような位置に取付ける。	
	インナーハル式の場合、内部の液が抜けて振動子が液に浸かっている。	液を補充して振動子が充分浸かるようにする。	
記録がときどき映らなくなる。	振動子が水面下に充分浸かっている。	常時、振動子が水面下に浸かるような位置に取付ける。	
	振動子の取付けが悪いと、高速走行時に気泡を巻きやすくなり、映らなくなる。	振動子の取付けを確認する。	
	他船の航跡を横切った時の気泡の影響。	自船の場所を移動するか、気泡が消えるまで待つ。	
海底や魚群があまり良く映らない。	感度の下げすぎ。	感度を上げてみる。 または、オートゲイン(自動感度調整)を設定してみる。	
	振動子の発振面にゴミ、藻、カキ、フジツボ等が付いている。 インナーハルの場合は、船底や液が汚れている。	付着物をきれいに取り除く。 船底の汚れを取る。液を交換する。	
	水底の状態や水の濁りによって、感度が悪くなったような記録になることがあります。故障ではありません。 <div style="display: flex; justify-content: space-around; align-items: center; margin-top: 10px;">     </div>		
	ヘドロや腐葉土などが多い場所	藻が非常に多い場所	泥や汚れが非常に多い場所
“色消し”で、強い反応の色まで消している。	弱い反応の色も出るようにする。 (「色消しの設定」135ページを参照)		

症 状	原 因	対 策
画面にノイズが多い。	感度の上げすぎ。	感度を下げしてみる。 または、オートゲイン（自動感度調節）を設定してみる。
	他船の魚探との混信。	他船との距離が適当に離れば消えます。
	エンジンからの雑音。	電源コード・振動子コード等の配線の引き回しを変えてみる。 (できるだけエンジンから遠ざける)

仕様一覧表

		YFHII 121S シリーズ
	表 示 器	12.1 型 TFT カラー液晶
	表 示 方 向	横
	表 示 ド ッ ト	800 × 600
	電 源 電 圧	DC11V~35V
	消 費 電 力	約 20W
	待 期 電 力	約 0.6W
	本 体 寸 法 (mm)	242(H)×358(W)×146(D)
	本 体 質 量	約 3.5 kg
(内蔵)GPS受信部	測 位 精 度 位 置	10m (2DRMS) HDOP \leq 3SA の無いとき
	測 位 精 度 速 度	1m/s (RMS) HDOP \leq 3SA の無いとき
	受 信 周 波 数	1,575.42MHz \pm 1MHz
	受 信 形 式	マルチチャンネル (12チャンネル)
	速 度 応 答 性	速度 350km/h 以下、加速度 1G 以下
	情 報 更 新 速 度	5Hz
	受 信 感 度	-138dBm 以下
	受 信 コ ー ド	C/A コード
プ ロ ッ タ 部	作 図 方 法	メルカトル図法
	表 示 レ ン ジ	0.005~500NM (km)
	航 跡 記 憶 間 隔 時 間	1秒、5秒、10秒、20秒、30秒、1分、2分、5分、10分、20分
	航 跡 記 憶 間 隔 距 離	0.01、0.02、0.05、0.1、0.2、0.5、1、2NM (km)
	航 跡 表 示 色	7色 (赤色・黄色・緑色・紫色・白色・水色・青色)
	航 跡 記 憶 点 数	64,000 点
	目 的 地 記 憶 点 数	2,000 点
	イ ベ ン ト マ ー ク 記 憶 点 数	48,000 点
	ル ー ト 航 法	40 ルート
	地 図 塗 り つ ぶ し	○
	地 図 回 転	○
	作 図 機 能	○ (8,000 点)
	自 船 の 緯 度 ・ 経 度	○
	カーソルの緯度・経度	○
	船 速 ・ 針 路	○
	目的地までの距離・方位	○
	カーソルまでの距離・方位	○
	等 深 線 塗 り つ ぶ し	100m 以下 / 1,000m 以下 / 1,000m 以上
地 図 デ ー タ	内蔵メモリ	
データセンテンス	入力	GGA, GLL, VTG, ZDA, RMC, HDT, HDG, VDM, MTW, TTM, TLL, RSD
	出力	GGA, GLL, VTG, RMC, APB, HDC, HDT, XTE, BOD, BWC, DBT, MTW
デブスマッピング記録点数		131,072 点

魚群探知機部	周波数 (kHz)	50&200
	出力 (W)	600W/1kW/2kW
	表示範囲	0~1500m (測深能力を意味していません)
	自動深度	OFF/深度/シフト
	自動感度	OFF/低/高
	Aモード表示	OFF/ON
	フィッシュアラーム	OFF/小/大
	水温アラーム	OFF/範囲内/範囲外
	水深アラーム	OFF/範囲内/範囲外
	拡大	OFF/海底固定/自動拡大/手動拡大
	拡大倍率	2倍・4倍・8倍
	送りスピード	8段階 (停止, 1, 2, 3, 4, S, x2, x3)
	背景色	4色 (黒色・青色・白色・暗青色)
	色配列	5種類
	測深単位	m・ヒロ
	スケールライン	OFF/ON
	スーパーレンジ	OFF/ON
	S T C	弱/標準/強
	発振出力	無/低/高
パルス幅	短/標準/長	

オ ブ シ ョ ン 部 品	リモコン	CR04(Q4S-HDK-001-CR4)
	リモコンホルダー	RH01(Q4S-HDK-001-RH1)
	水温センサー	スルーハルタイプ： TC02CS(Q4S-HDK-001-2CS)+ TCK01(Q4S-HDK-001-K01)
		トランサムタイプ： TC02ES(Q4S-HDK-001-2ES)+ TCT01(Q4S-HDK-001-T01)
		トランサムタイプ： TC03-05(Q4S-HDK-001-001) TC03-10(Q4S-HDK-001-002)
	振動子延長コード	EK02(Q4S-HDK-001-EK2)
		EK03(Q4S-HDK-001-EK3)
		EK05(Q4S-HDK-001-EK5)
	水温センサー延長コード	EK11(Q4S-HDK-027-000)
	リモコン延長コード	EK21(Q4S-HDK-001-K21)
	12.1型液晶モニター	(YFHV121-M000)
	コマンドリンク接続ケーブル	YCL01(Q4S-HDK-002-009)
	NMEA分岐ボックス	XB-200H(Q4S-HDK-002-027) (2個口)または XB-215H(Q4S-HDK-002-028) (3個口)
	NMEA0183出力ケーブル	XC-106H(Q4S-HDK-002-021) (2m)または XC-106HL(Q4S-HDK-002-022) (5m)
	NMEA0183入力ケーブル	XC-108H(Q4S-HDK-046-000) (2m)
	ヘディングセンサー	HD03(Q4S-HDK-042-000)
	AIS受信機接続ケーブル	XC-134H(Q4S-HDK-002-029)
	インナーハル	IH01(Q4S-HDK-001-H01)
		IH13(Q4S-HDK-001-H13)
		IH08(Q4S-HDK-001-H08)
マルチブリーザーパイプ	(QT8-YSK-200-004)	
アンテナ	GPS	GP-17H(Q4S-HDK-Y10-002)
	ヘディングセンサー内蔵 GPS	GP-17HD(Q4S-HDK-Y10-003)

アフターサービスについて

製品が故障した場合は、製品に保証書を添えてお買い上げ販売店へ修理をご依頼ください。

なお、保証・使い方などご不明な点につきましては、販売店へお問い合わせください。

■無償修理について

下記の項目全てが記入された保証書が添付されている場合に限り、お買い上げ日から 1 年間は保証書に記載されている内容の範囲内で無償修理致します。

- 型名
- 製造番号
- お買い上げ日
- 販売店名

※詳しくは、保証書に記載されている<保証規定>をご覧ください。

■修理ご依頼に際してのお願い

1. 故障内容（症状）をできるかぎり詳しくご説明ください（メモ書きで結構です）。また、故障内容（症状）によっては、修理内容の確認を取らせていただきたい場合がありますのでご連絡先の電話番号または FAX 番号も書き添えてください。
2. 振動子や水温センサーなど本体に接続するセンサー類も添付していただくと、故障原因を特定しやすくなります。
3. 修理に関係のない付属品類（架台、ノブボルト等）は、紛失などの事故をさけるため修理品から取り外してお手元に保管してください。
4. 製品を送られる際は、お買い上げ時の外箱などに入れてしっかりと梱包した上でお送りください。
5. 修理内容によっては、航跡やイベントマーク、目的地など登録している内容が消えてしまう場合がありますので、ご了承ください。このような場合に備え、重要なデータは予めノートなどに記録しておいてください。

2020年 7月 第2版発行

△ 安全に関するご注意

商品を正しくお使いいただく為、ご使用前に必ず取扱いの注意事項をご確認いただき、ご不明な点は販売店にお問合せください。

販売元

株式会社ワイズギア

〒437-0061 静岡県袋井市久能3001-8

製造元



HONDEX®

本多電子株式会社

マリン事業部

お問い合わせ

マリンカスタマーサービス

TEL: 0532-41-6332

FAX: 0532-41-2996

〒441-3193

愛知県豊橋市大岩町小山塚20